

SS 2021

CATALOGUE DE STOCK

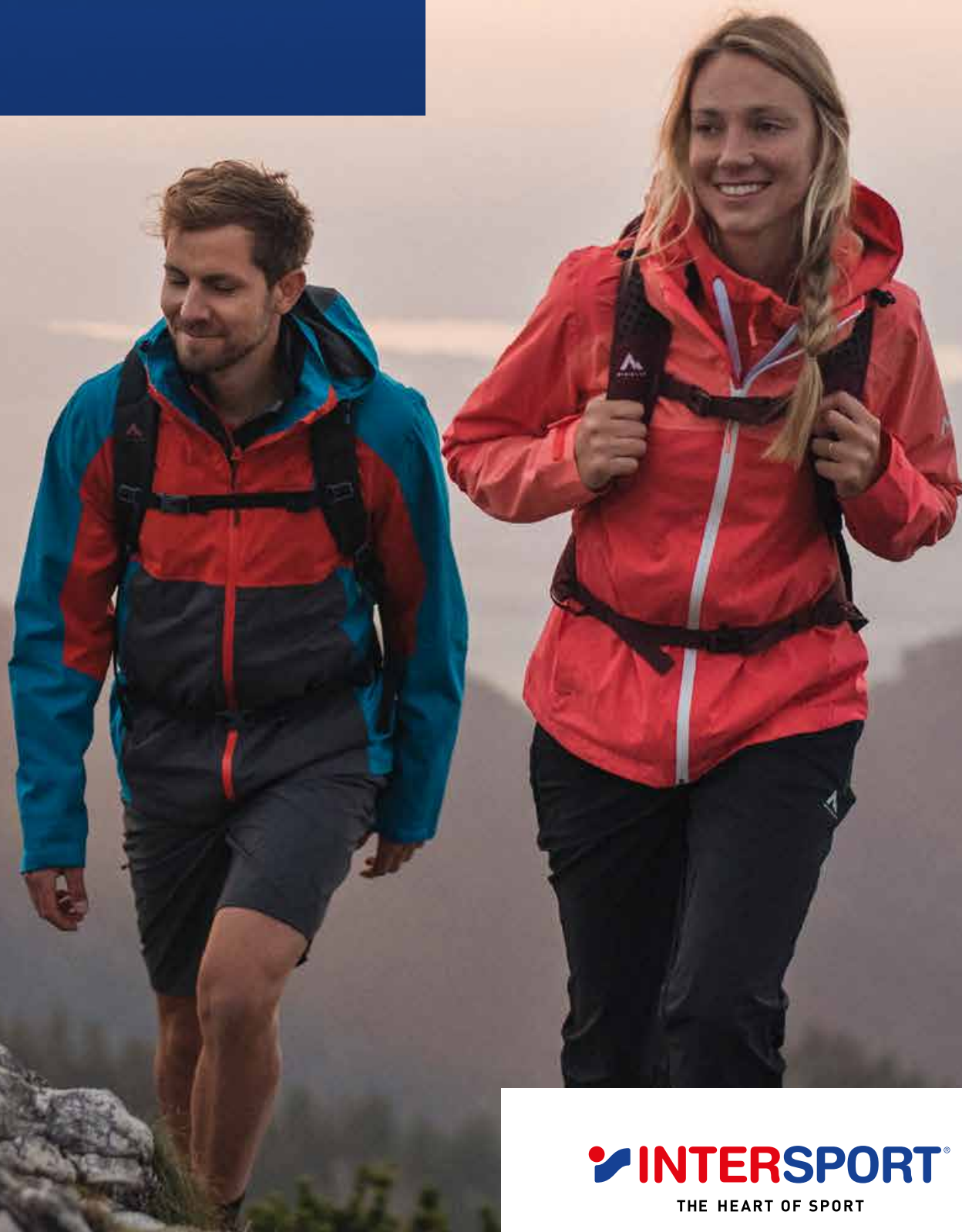

 **INTERSPORT**[®]
THE HEART OF SPORT

Informations

Prénom et Nom	Fonction	Téléphone	Courriel	Mobile	
Service clientèle					
	Stefan Probst	Responsable des opérations	031 930 72 02	stefan.probst@intersport.ch	079 370 94 17
	Ruth Beutler	Responsable service clientèle	031 930 73 73	ruth.beutler@intersport.ch	079 683 37 42
	Barbara Jann	Responsable service clientèle	031 930 72 18	barbara.jann@intersport.ch	
	Pascal Seydoux	Responsable service clientèle	031 370 72 20	pascal.seydoux@intersport.ch	

HOTLINE SERVICE CLIENTÈLE | Tel. 031 930 72 17 | Fax 031 930 71 21 | kundendienst@intersport.ch | Web-Shop: <https://orderportal.intersport.ch>

Équipe de vente en gros					
	Yvonne Waldispühl	Responsable Commerce de gros	031 930 72 65	yvonne.waldispuehl@intersport.ch	
	Lars Bühler	Product Line Manager Matériel & Chaussures	031 930 72 04	lars.buehler@intersport.ch	079 698 99 96
	Stéphanie Röthlisberger	Jr. Product Line Manager Outdoor & Snow	031 930 72 16	stephanie.roethlisberger@intersport.ch	
	Eliane Ruch	Account Manager Nike	031 930 74 25	eliane.ruch@intersport.ch	

Livraison SPORT-FABRIK

Hägendorf, Regensdorf et Volketswil: Hotline 076 760 51 64, bestdealer01@sportfabrik.ch | **Conthey:** Hotline 076 202 41 47, bestdealer02@sportfabrik.ch



MODÈLE DE CONDITIONS POUR LES MARQUES EXCLUSIVES (Marques propres)

Nous avons le plaisir de t'informer concernant les nouvelles conditions des commandes ultérieures (commandes de réassort) de nos marques exclusives pour printemps/été 2021 (marques propres).

Ce que tu dois savoir: Le rabais supplémentaire dépend du volume de précommandes par marque exclusive. Les articles de marque en stock ne donnent pas droit à des rabais supplémentaires.

Ces conditions seront valables de mars à septembre 2021 (saison printemps/été 2021).

Supplément pour les petites commandes / pour les frais de port

- Commandes de réassort jusqu'à CHF 149.95 (PA brut de base sans rabais) = CHF 12.- de supplément pour les petites commandes / pour les frais de port.
- **À partir de CHF 150.- = franco de port.**

Envoi express, livraison après clarification préalable.

Sous réserve de modifications.

Si tu as des questions, n'hésite pas à nous contacter.

CONDITIONS POUR LES PARTENAIRES DE L'INTERSPORT



Echelonnement chiffre d'affaires, quantités	SAISON			RÉASSORT		
	Marge de base	Rabais	Marge brut	Marge de base	Rabais	Marge brut
CHF 0.00 – 4'999.00	60.00%	0.00%	60.00%	50.00%	0.00%	50.00%
CHF 5'000.00 – 9'999.00	60.00%	5.00%	62.00%	50.00%	4.00%	52.00%
CHF 10'000.00 – 14'999.00	60.00%	10.00%	64.00%	50.00%	8.00%	54.00%
dès CHF 15'000.00	60.00%	15.00%	66.00%	50.00%	12.00%	56.00%



Echelonnement chiffre d'affaires, quantités	SAISON			RÉASSORT		
	Marge de base	Rabais	Marge brut	Marge de base	Rabais	Marge brut
CHF 0.00 – 1'999.00	60.00%	0.00%	60.00%	50.00%	0.00%	50.00%
CHF 2'000.00 – 3'999.00	60.00%	5.00%	62.00%	50.00%	4.00%	52.00%
CHF 4'000.00 – 5'999.00	60.00%	10.00%	64.00%	50.00%	8.00%	54.00%
ab CHF 6'000.00	60.00%	15.00%	66.00%	50.00%	12.00%	56.00%
SUP Boards (Netto)	55.00 – 60.00%	0.00%	55.00 – 60.00%	50.00 – 55.00%	0.00%	50.00 – 55.00%



Echelonnement chiffre d'affaires, quantités	SAISON			RÉASSORT		
	Marge de base	Rabais	Marge brut	Marge de base	Rabais	Marge brut
HARDWARE*						
CHF 0.00 – 749.00	55.00%	0.00%	55.00%	50.00%	0.00%	50.00%
CHF 750.00 – 1'499.00	55.00%	5.00%	57.30%	50.00%	4.00%	52.00%
CHF 1'500.00 – 2'499.00	55.00%	10.00%	59.50%	50.00%	8.00%	54.00%
ab CHF 2'500.00	55.00%	15.00%	61.80%	50.00%	12.00%	56.00%
APPAREL*						
CHF 0.00 – 749.00	55.00%	0.00%	55.00%	50.00%	0.00%	50.00%
CHF 750.00 – 1'499.00	55.00%	5.00%	57.30%	50.00%	4.00%	52.00%
CHF 1'500.00 – 2'499.00	55.00%	10.00%	59.50%	50.00%	8.00%	54.00%
ab CHF 2'500.00	55.00%	15.00%	61.80%	50.00%	12.00%	56.00%

* Dans le chiffre d'affaires, Hardware/Appareil sont pris en compte et échelonnés d'après leur valeur.

Informations complémentaires: La marge de base peut varier en cas exceptionnels (pièces détachées). Les prix d'achat avec l'appellation «N» = prix nets. Les produits avec des prix nets sont inclus dans le barème du chiffre d'affaires.

Epitact Protections anti-ampoules

Numéro d'article 123974

Epitact



Couleur : transparent

Taille 1SIZE

Unité ST

Pvc 19.90

N°d'fourn. TACT01

Matière : Gel Silicone

Description : Les protections anti-ampoules TACT01 sont constituées d'un gel de silicone autoadhésif de 1mm d'épaisseur dont les propriétés viscoélastiques sont proches de celles de la peau. Contenu: 4 protections repositionnables lavables et réutilisables et 12 adhésifs de maintien jetables pour garantir une tenue

**Epitact Protections tibiales**

Numéro d'article 123975

Epitact



Couleur : transparent

Taille 1SIZE

Unité ST

Pvc 34.90

N°d'fourn. TACT03

Matière : Gel Silicone

Description : Appliquées sur la peau, les protections vont répartir les pressions, absorber les frictions et ainsi soulager la douleur. Contenu: 2 protections lavable (-30x) et réutilisable par boîte.

**Epitact Malléoles Protection**

Numéro d'article 123976

Epitact



Couleur : transparent

Taille 1SIZE

Unité ST

Pvc 34.90

N°d'fourn. TACT04

Matière : Gel Silicone

Description : Les protections malléoles sont très efficaces pour soulager les pressions et les échauffements au niveau des malléoles. Leur forme spécifique a été étudiée pour recouvrir parfaitement cette zone sensible. Contient: 2 protections malléoles, lavables et réutilisables par boîte.

**Métal Pompe**

Numéro d'article 91477

PRO TOUCH



Couleur : chrome

Taille -

Unité ST

Pvc 8.90

N°d'fourn. 100132

Matière : Metal/Chrome

Description : Pompe en métal de grande taille avec une aiguille.

**Double action Pompe**

Numéro d'article 91475

PRO TOUCH



Couleur : silver

Taille -

Unité ST

Pvc 9.90

N°d'fourn. 100085

Matière : Plastic

Description : Pompe à air qui gonfle lorsque vous tirez et poussez. Comprend un embout de gonflage en nylon de 6 inch avec une bague et une aiguille le chromée, modèle européen.

**Pompe avec manomètre**

Numéro d'article 91476

PRO TOUCH



Couleur : silver

Taille -

Unité ST

Pvc 16.90

N°d'fourn. 104348

Matière : Plastic

Description : Pompe avec manomètre et tube flexible.

**NIKE ESSENTIAL BALL PUMP**

Numéro d'article 125885

Nike Accessories



Couleur : schwarz

Taille -

Unité ST

Pvc 18.00

N°d'fourn. 9038-186

Matière :

Description :**Valve à aiguilles 1768 (Set à 3 pc.)**

Numéro d'article 91483

PRO TOUCH



Couleur : grey

Taille -

Unité ST

Pvc 2.90

N°d'fourn. 100123

Matière : Metal

Description : Aiguille modèle européen. Diamètre: 2 mm. Longueur: 45 mm. Sets de 3 aiguilles.



Valve à aiguilles 1771 (Set à 3 pc.)
Numéro d'article 91484

PRO TOUCH



Couleur : grey

Taille -
Unité ST
Pvc 4.50
N°d'fourn. 100124
Matière : Metal

Description : Diamètre 2,3mm, longueur 54mm. Sets de 3 aiguilles.



Manomètre
Numéro d'article 91479

PRO TOUCH



Couleur : black

Taille -
Unité ST
Pvc 19.90
N°d'fourn. 100087
Matière : ABS Body/Rubber Protector
Description : Pressiomètre étalonné de 0-1,4 Bar.



LED Alu-Lampe de poche
Numéro d'article 99981

McKINLEY



Couleur : black

Taille -
Unité ST
Pvc 12.90
N°d'fourn. 233506
Matière : Aluminium

Description : Lampe 4 LED. 70 Lumen, Autonomie 15 Heures, Portée 25m, 9.15 x 2.5 cm, Poids 80 g



LED Lampe de poche
Numéro d'article 124844

McKINLEY



Couleur : assorted

Taille -
Unité ST
Pvc 12.90
N°d'fourn. 303155
Matière : Aluminium

Description : Lampe 9 LED. 30 Lumen, Autonomie 24 Heures, Portée 3-5m, Poids 38 g. Assorti 6 lampes en rouge et 6 lampes en noir. Quantité minimum par commande: 12 Pièces Unité de distribution: 12 Pièces.



SL1 - Lampe de sécurité
Numéro d'article 89723

McKINLEY



Couleur : black-red

Taille -
Unité ST
Pvc 7.90
N°d'fourn. 180399
Matière : ABS/Silikon

Description : Lampe 2 LED. 15 Lumen, max 20m. 72 g (Pièce).



Crxxs BLT 1 Ceinture porte-gourdes
Numéro d'article 116616

McKINLEY



Couleur : navy-green lime, black-red-white

Taille -
Unité ST
Pvc 19.90
N°d'fourn. 289506
Matière : 40D PA Diamond R/S
Description :



Crxxs BLT 2 Ceinture porte-gourdes
Numéro d'article 116615

McKINLEY



Couleur : navy-green lime, black-red-white

Taille -
Unité ST
Pvc 24.90
N°d'fourn. 289490
Matière : 40D PA Diamond R/S
Description :



Poche à eau/Reservoir McKINLEY
Numéro d'article 107042

McKINLEY



Couleur : transparent

Taille 1-1.5L-2-2.5L
Unité ST
Pvc à partir de 19.90
N°d'fourn. 261661
Matière : TPU/Silicone
Description :



Tritan Triflip Kids 0.35 L Bouteille
Numéro d'article 124865

McKINLEY



Couleur : blue dark, yellow

Taille 0.35l
Unité ST
Pvc 12.90
N°d'fourn. 303164

Matière : Tritan

Description : Bouteille avec paille rétractable en Silicone, Volume 0.35 L. Quantité minimum par couleur: 6 Pièces. Unité de distribution par couleur: 6 Pièces.



Tritan Triflip 0.75 L Bouteille
Numéro d'article 106143

McKINLEY



Couleur : blue royal, green aqua, red wine

Taille 0.75l
Unité ST
Pvc 14.90
N°d'fourn. 276035

Matière : Tritan

Description : Bouteille avec paille rétractable en Silicone, Volume 0.75 L. Quantité minimum de commande/Unité de distribution: 6 Pièces par couleur.



gourde 0.75l
Numéro d'article 121222

PRO TOUCH



Couleur : white-black

Taille 0.75L
Unité ST
Pvc 5.90
N°d'fourn. 288283

Matière : 100% PE

Description : 0.75 bouteille avec bouchon à vis.



NIKE BIG MOUTH BOTTLE 2.0 22 OZ / 650ml
Numéro d'article 127167

Nike Accessories



Couleur : SPORT RED/SPORT RED/WHITE, GAME ROYAL/GAME ROYAL/WHITE, PINK POW/PINK POW/WHITE

Taille 650 ml
Unité PAK
Pvc 12.00
N°d'fourn. 9341-63

Matière :

Description :



NIKE BIG MOUTH 946ml
Numéro d'article 125878

Nike Accessories



Couleur : transparent

Taille -
Unité ST
Pvc 15.00
N°d'fourn. 9341-62

Matière :

Description :



NIKE HYPERFUEL WATER BOTTLE 24oz/709ml
Numéro d'article 127166

Nike Accessories



Couleur : PINK RISE/BLACK/IRIDESCENT

Taille 709 ml
Unité PAK
Pvc 20.00
N°d'fourn. 9341-32

Matière :

Description :



NIKE HYPERFUEL 709ml
Numéro d'article 125877

Nike Accessories



Couleur : transparent

Taille -
Unité ST
Pvc 20.00
N°d'fourn. 9341-32

Matière :

Description :



NIKE TR HYPERCHARGE STRAW BOTTLE 24 OZ /
Numéro d'article 127165

Nike Accessories



Couleur : PINK RISE/ANTHRACITE/BLACK

Taille 709 ml
Unité PAK
Pvc 30.00
N°d'fourn. 9341-45

Matière :

Description :



NIKE HYPERCHARGE 240Z

Numéro d'article 125876

Nike Accessories



Couleur : schwarz, pink

Taille -

Unité ST

Pvc 30.00

N°d'fourn. 9341-45

Matière :

Description :

**Spenco Gel Heel Cushions**

Numéro d'article 112196

Spenco



Couleur : transparent

Taille 1SIZE

Unité PAA

Pvc 20.90

N°d'fourn. 39-701

Matière : TPR

Description :Le capiton pour talon absorbe les chocs aux endroits les plus critiques.

**Filet à ballons**

Numéro d'article 91500

PRO TOUCH



Couleur : black

Taille 6-10

Unité ST

Pvc à partir de 8.90

N°d'fourn. 118335

Matière : 100% Nylon

Description :Avec fermoir de cordon et frein.

**Sac de compression avec valve**

Numéro d'article 96308

McKINLEY



Couleur : orange

Taille 5-25

Unité ST

Pvc à partir de 19.90

N°d'fourn. 149688

Matière : 700D Nylon Diamond R/S TPU

Description :Imperméable. Avec valve en métal.

**Radical CT 4 WP Sac à dos multifoncti.**

Numéro d'article 116611

McKINLEY



Couleur : blue-red light, navy-green lime

Taille 4

Unité ST

Pvc 39.90

N°d'fourn. 289479

Matière : 100D PES R/S

Description :

**Crxxs CT 10 Sac à dos Multifonctional**

Numéro d'article 116614

McKINLEY



Couleur : naysy-blue smoke-green lime, black

Taille 10

Unité ST

Pvc 49.00

N°d'fourn. 289505

Matière : 40D PA Diamond R/S

Description :Système dorsale Feel, Sans pfc, Système No-Bounce, sans PFC, Fixation casque, Fixation Lampe, Housse contre la pluie, Matière réfléchissante, Poids: 0.4 Kg, Taille: 40x25x12 cm, Volume: 10 Litres.

**Crxxs CT 18 Sac à dos Multifonctional**

Numéro d'article 116612

McKINLEY



Couleur : naysy-blue smoke-green lime, black

Taille 18

Unité ST

Pvc 59.00

N°d'fourn. 289463

Matière : 40D PA Diamond R/S

Description :Système dorsale Feel, Système No-Bounce, sans PFC, Fixation casque, Fixation Lampe, Ceinture, Matière réfléchissante, Housse contre la pluie, Poids: 0.5 Kg, Taille: 45x26x17 cm, Volume: 18 Litres.

**Fox 40 Master Protège-dents**

Numéro d'article 96551

Fox



Couleur : clear

Taille -

Unité ST

Pvc 7.90

N°d'fourn. 5917-0901

Matière : LA free

Description :Taille unique.



Epitact Physiostrap Genouillère Sport
Numéro d'article 127607

Epitact



Couleur : black

Taille S-XL

Unité ST

PVc 89.00

N°d'fourn. FLEX01

Matière : 30% Silicone, 70% Polyamid/Elasthane

Description : Le port de la genouillère aide à soulager les pathologies rotuliennes. Dans le cas d'un traumatisme du genou ayant entraîné des séquelles. Tailles/Circonférence genou: S=35-38 cm, M=38-41 cm, L=41-44 cm, XL=>44 cm.



Epitact Physiostrap Genouillère Ski
Numéro d'article 127608

Epitact



Couleur : black

Taille S-XL

Unité ST

PVc 95.00

N°d'fourn. FLEX03

Matière : 30% Silicone, 70% Polyamid/Elasthane

Description : Le port du Physiostrap Ski contribue à stabiliser l'articulation du genou lors de mouvements de flexions-extensions répétés. Elle aide ainsi à soulager les pathologies rotuliennes ou les douleurs générées par les séquelles d'un traumatisme antérieur. Tailles/Circonférence genou: S=35-38 cm,



Epitact Physiostrap Chevellère
Numéro d'article 127609

Epitact



Couleur : black

Taille S-XL

Unité ST

PVc 64.90

N°d'fourn. ERG001

Matière : 18% Silicone, 32% Plastique, 50%

Description : L'Ergostrap Sport maintient et stabilise votre cheville sans entraver le mouvement, grâce à l'action combinée des renforts thermoformables au niveau des malléoles et du strapping breveté Epitheliumflex®. Tailles/Circonférence genou: S=18.5-20 cm, M=20-21.7 cm, L=27.7-23.4 cm, XL=23.4-25 cm.



Compteur à main
Numéro d'article 91888

Kasper & Richter



Couleur : silver

Taille 1

Unité ST

PVc 14.90

N°d'fourn. 119095

Matière : Métal

Description : Zone de mesures jusqu' à 9999.



Mountain Boussole
Numéro d'article 83792

McKINLEY



Couleur : transparent

Taille unknown

Unité ST

PVc 10.90

N°d'fourn. 150851

Matière : Acrylique

Description : Plaquette transparente avec échelle de mesure.



Junior Chronomètre
Numéro d'article 94201

Kasper & Richter



Couleur : black

Taille -

Unité ST

PVc 19.90

N°d'fourn. 766570

Matière : -

Description : Temps, date, 2 temps intermédiaires, 1/100 sec., affichage 12/24 h, alarme.



Chronomètre Athletique
Numéro d'article 94199

Kasper & Richter



Couleur : black

Taille -

Unité ST

PVc 29.90

N°d'fourn. 760070

Matière : -

Description : Temps, date, 2 temps interméd., 1/100 sec., affichage 12/24 h, résiste aux coups, alarme, imperméable. 3V CR2032 Batte.



Memory Master Chronomètre
Numéro d'article 83481

Kasper & Richter



Couleur : black

Taille -

Unité ST

PVc 39.90

N°d'fourn. 768020

Matière : -

Description : 999 temps interméd. (indication du tours le plus rapide/le plus lent et temps moyen), Stoke (affichage/min.), pacer, compte à rebours double.



Fitness-Coach Pédomètre
Numéro d'article 81326

Kasper & Richter



Couleur : anthracite-silver

Taille -
Unité ST
Pvc 24.90
N°d'fourn. 393070
Matière : -

Description :Affichage de la distance, km, consommation calorique et chronomètre.



Fitty No 1G Pédomètre
Numéro d'article 83101

Kasper & Richter



Couleur : orange

Taille -
Unité ST
Pvc 29.90
N°d'fourn. 391670
Matière : -

Description :Capteur 3D Motion, affichage des pas, affichage de la distance, compteur de calories.



Bande d'equipe elastique
Numéro d'article 85907

no brand



Couleur : blue, green

Taille -
Unité ST
Pvc 4.50
N°d'fourn. TB 1.05 EL
Matière : -

Description :A cause de l' élasticité approprié pour des enfants et adultes.



Granger's G-Wax
Numéro d'article 112204

Granger's



Couleur : black

Taille -
Unité ST
Pvc 8.90
N°d'fourn. GRF79
Matière : -

Description :Solution nettoyante et imperméabilisante haut de gamme pour articles en cuir. Nourrit et protège tous les types de cuirs lisses et poncés. Protection optimale contre l'humidité, l'huile et les taches. À la cire d'abeille naturelle. Peut modifier l'aspect des cuirs poncés. Formule biodégradable. Convient pour les



Scotchgard 400 ml Imperméabilisant
Numéro d'article 129069

3M



Couleur : transparent

Taille -
Unité ST
Pvc 13.90
N°d'fourn. SGEC400
Matière : Hydrocarbures

Description :Scotchgard est hydrofuge et protégé de la saleté. Pour tous les textiles, ainsi que pour les cuirs lisses ou retournés. Unité de distribution: 12 Pièces.



Granger's Footwear Repel Plus
Numéro d'article 129094

Granger's



Couleur : black

Taille -
Unité ST
Pvc 18.90
N°d'fourn. GRF201
Matière : -

Description :Grangers Footwear Repel Plus avec sa formule avancée en spray assure une protection optimale contre la pluie et les taches. Cet imperméabilisant ergonomique convient à toutes les matières, y compris le Gore-Tex. Il offre une imperméabilisation durable tout en entretenant le nubuck, le cuir et le daim. Il



Granger's Performance Wash Concentrate
Numéro d'article 129095

Granger's



Couleur : black

Taille -
Unité ST
Pvc 18.90
N°d'fourn. GRF203
Matière : -

Description :Grangers Performance Wash débarrasse de la saleté et des odeurs tout en douceur - il enlève les résidus qui nuisent à la performance des vêtements techniques. À la fois performant et doux, ce produit d'entretien, certifié par bluesign, rafraîchit, ravive et redonne une nouvelle jeunesse à tous les vêtements d'extérieur



Granger's Clothing Repel
Numéro d'article 112201

Granger's



Couleur : black

Taille -
Unité ST
Pvc 18.90
N°d'fourn. GRF74
Matière : -

Description :Lessive spéciale. Imperméabilité rétablie en un lavage. Activation au contact de l'air. Recommandé pour tous les tissus imper-respirants incluant Gore-Tex et e Vent.



Granger's Active Wash
Numéro d'article 129096



Granger's

Couleur : black

Taille -
Unité ST
Pvc 19.90
N°d'fourn. GRF133
Matière : -



Description : Formulé pour éliminer les odeurs tenaces de tous les vêtements de sport. Conçu pour tous (pas pour vêtements à finis DWR - hydrofugation durable) les tissus, incluant lycra, polyester, coton et laine mérinos. Réduit le tems de séchage et améliore la régulation de l'humidité.

Granger's Performance Repel Plus
Numéro d'article 126015



Granger's

Couleur : black

Taille -
Unité ST
Pvc 20.90
N°d'fourn. GRF150
Matière : -



Description : Imperméabilisant en spray haute efficacité pour textiles. Améliore les propriétés respirantes. Le pouvoir déperlant peut être restauré par le séchage à l'air libre. Inutile de sécher en machine. Recommandé pour le Gore-Tex® et pour tous les types de matériaux imperméables respirants à

Granger's 2in1 Wash & Repel
Numéro d'article 112200



Granger's

Couleur : black

Taille -
Unité ST
Pvc 22.90
N°d'fourn. GRF73
Matière : -



Description : Nettoyage et imperméabilisation en un seul lavage. Le produit 2 en 1 de Granger's. Recommandé pour le Gore-Tex, eVent et tous les autres vêtements étanches et respirants. Avec APT-Technology.

Granger's Down Concentrate Wash Kit+3Ba.
Numéro d'article 129093



Granger's

Couleur : black

Taille -
Unité ST
Pvc 24.90
N°d'fourn. GRF207
Matière : -



Description : Grangers Down Wash enlève la saleté tout en douceur et combat les odeurs, il reproduit les propriétés isolantes et améliore les performances pour vous maintenir plus longtemps au chaud. À la fois performant et doux, ce produit d'entretien, certifié par bluesign, convient à tous les articles garnis de duvet ou de

Pedag Solar Kis Semelle
Numéro d'article 112171



Pedag

Couleur : white-silver

Taille 22-23-34-35
Unité PAA
Pvc 7.90
N°d'fourn. 14511
Matière : Laine/Mousse/Aluminium.



Description : Halte au froid! Réchauffe parfaitement tout en étant très mince. Triple écran protecteur.

Pedag Deo Fresh Semelle
Numéro d'article 112163



Pedag

Couleur : blue

Taille 36-48
Unité PAA
Pvc 9.90
N°d'fourn. 2806
Matière : Cotton/Sisal.



Description : La semelle naturelle à porter pieds nus. Dessus en tissu-éponge en coton absorbant. Dessous en fibres de sisal aérées.

Pedag Solar Semelle
Numéro d'article 112164



Pedag

Couleur : white-silver

Taille 36-48
Unité PAA
Pvc 9.90
N°d'fourn. 0145
Matière : Laine/Mousse/Aluminium.



Description : Halte au froid! Réchauffe parfaitement tout en étant très mince. Triple écran protecteur.

Pedag Alu Astro Semelle
Numéro d'article 112162



Pedag

Couleur : brown-silver

Taille 36-48
Unité PAA
Pvc 12.90
N°d'fourn. 0117
Matière : Fibres fonctionnelles/Charbon



Description : Fibres fonctionnelles pour neutraliser la transpiration et garder les pieds au chaud. Avec une couche d'aluminium. Avec filtre de charbon actif. Vegan.

Pedag Cuir Semelle **Pedag**
 Numéro d'article 112161 

Couleur : brown

Taille 36-48
 Unité PAA
 PVC 13.90
 N°d'fourn. 0110
 Matière : Cuir/Charbon actif

Description : Cuir de mouton tanné avec des substances végétales et filtre de charbon actif sans latex contre les mauvaises odeurs.



Pedag Pascha Kids Semelle **Pedag**
 Numéro d'article 112167 

Couleur : white-brown

Taille 23-35
 Unité PAA
 PVC 14.90
 N°d'fourn. 1301
 Matière : Peau d'agneau/Liège

Description : L'épaisse peau d'agneau offre une douce chaleur. Le dessous en liège isole du froid du sol et tient les pieds bien au chaud.



Pedag Anti-Schock Semelle **Pedag**
 Numéro d'article 112159 

Couleur : orange

Taille 36-37-46-47
 Unité PAA
 PVC 16.90
 N°d'fourn. 0194
 Matière : Mousse

Description : La semelle de sport faite pour amortir les chocs. Performance maximale, gêne minimale. Microfibres absorbantes, pour garder les pieds au sec. Large couche amortissante, pour une excellente absorption des chocs.



Pedag Pascha Semelle **Pedag**
 Numéro d'article 112160 

Couleur : white-brown

Taille 36-46
 Unité PAA
 PVC 17.90
 N°d'fourn. 0130
 Matière : Peau d'agneau/Liège

Description : L'épaisse peau d'agneau offre une douce chaleur. Le dessous en liège isole du froid du sol et tient les pieds bien au chaud.



Pedag Viva Winter Semelle **Pedag**
 Numéro d'article 112155 

Couleur : white-black

Taille 35-48
 Unité PAA
 PVC 29.90
 N°d'fourn. 0198
 Matière : Laine/Aluminium/Mousse

Description : Semelle avec triple écran protecteur du froid: pure laine, couche isolante en mousse high-tech, pellicule d'aluminium protégeant du froid.



Smellwell Mix **Smellwell**
 Numéro d'article 112185 

Couleur : assorted

Taille 1SIZE
 Unité PAA
 PVC 12.90
 N°d'fourn. SW1407
 Matière : Smell Well - Pour les chaussures, mais

Description : odeurs pour les chaussures, la voiture, les sacs de sport et les gants. Élimine durablement les mauvaises odeurs. Jusqu'à trois mois d'efficacité. Parfum unique, motifs assortis. Unité de distribution: 8 Paires.



Pedag Lace Lacets trekking **Pedag**
 Numéro d'article 112180 

Couleur : assorted

Taille 120-180
 Unité PAA
 PVC à partir de 5.50
 N°d'fourn. 39
 Matière : PES.

Description : Lacets trekking, Longueur 120, 150, 180 cm. Unité de distribution: 28 Paires.



Pedag Lace Sport Senkel **Pedag**
 Numéro d'article 112178 

Couleur : black, white

Taille 120
 Unité PAA
 PVC 5.50
 N°d'fourn. 37
 Matière : PES.

Description : Lacets oval, Longueur 120 cm. Unité de distribution: 3 Paires.



Pedag Lace Outdoor Lacets plats

Numéro d'article 112179

Pedag

Couleur : black, white

Taille 120
Unité PAA
Pvc 5.90
N°d'fourn. 36
Matière : PES.



Description : Lacets plats, Longueur 120 cm. Unité de distribution: 3 Paires.

Springyard Sport Grip

Numéro d'article 127606

Springyard

Couleur : black

Taille S-XL
Unité PAA
Pvc 35.00
N°d'fourn. 504500
Matière : Caoutchouc/Métall.



Description : La protection antidérapante SportGrip est une protection pour tout le pied qui donne une adhérence parfaite sur les surfaces d'hiver lors de la course grâce à ses quatre clous sous la plante du pied et ses deux clous sous le talon. Pointures: S=35/37, M=38/41, L=41/43, XL=44/47.

Snowline Chainsen Trail

Numéro d'article 112187

Springyard

Couleur : black

Taille M-XL
Unité PAA
Pvc 49.00
N°d'fourn. 516500
Matière : Caoutchouc/Métall.



Description : La sécurité et l'adhérence au format de poche. Ultra-léger! 170 g seulement! Élément en élastomère fin permettant une bonne tenue, idéal pour les chaussures légères lors de la pratique du trail ou de la randonnée sur sol gelé. Pointures: M=36/40 (rouge), L=40/44 (gris), XL=44/48 (noir).

Snowline Chainsen Pro

Numéro d'article 112186

Springyard

Couleur : black

Taille S-XL
Unité PAA
Pvc 59.00
N°d'fourn. 515900
Matière : Caoutchouc/Métall.



Description : Snowline pour une sécurité maximum pour marcher sur la neige, la glace ainsi que les sols glissants. Pointures: S = 32/36 (orange), M = 36/40 (rouge), L = 40/44 (bleu), XL = 44/48 (noir).

Couverture isolante

Numéro d'article 97930

McKINLEY

Couleur : silver

Taille -
Unité ST
Pvc 6.90
N°d'fourn. 137228
Matière : PET



Description : 220 x 140 cm

Serviette Terry

Numéro d'article 124878

McKINLEY

Couleur : blue dark

Taille 1-4
Unité ST
Pvc à partir de 7.90
N°d'fourn. 303098
Matière : 80% PES/20% PA



Description : Sac en Nylon/Meshbag, Taille 1 = 30 x 60 cm, Taille 3 = 60 x 120 cm, Taille 4 = 80 x 150 cm.

Serviette Microfibre LT

Numéro d'article 124879

McKINLEY

Couleur : grey dark

Taille 1-4
Unité ST
Pvc à partir de 9.90
N°d'fourn.
Matière : 100% PES



Description : Avec embellage Soft Case, Taille 1 = 30 x 60 cm, Taille 3 = 60 x 120 cm, Taille 4 = 80 x 150 cm.

Sangles de tension avec boucle en métal

Numéro d'article 83823

McKINLEY

Couleur : black

Taille 75-100
Unité PAA
Pvc à partir de 10.90
N°d'fourn. 137327
Matière : PP/Métal



Description :

Sand ux Chasuble pour l'entraînement
Numéro d'article 106795

PRO TOUCH



Couleur : blue, orange, yellow

Taille XS-XL
Unité ST
Pvc 7.90
N°d'fourn. 208848
Matière : 100% PES
Description : Ventilation.



Haie d'entraînement
Numéro d'article 91539

PRO TOUCH



Couleur : yellow

Taille 6-12
Unité ST
Pvc à partir de 9.90
N°d'fourn. 202266
Matière : Plastic
Description : Largeur: env. 45 cm. Hauteur: 6 = 15 cm 9 = 23 cm, 12 = 30,50 cm.



Cône de démarcation 23 cm (Set à 4 pc.)
Numéro d'article 93774

PRO TOUCH



Couleur : yellow

Taille -
Unité ST
Pvc 9.90
N°d'fourn. 204082
Matière : 100% PE
Description : Antichoc et robuste.



Cône de démarcation 30 cm (Set à 4 St.)
Numéro d'article 91504

PRO TOUCH



Couleur : orange

Taille -
Unité ST
Pvc 24.90
N°d'fourn. 118364
Matière : 100% PE
Description : Antichoc et robuste.



Cône de démarcation Soft (Set à 40 pc.)
Numéro d'article 91503

PRO TOUCH



Couleur : multicolor

Taille -
Unité ST
Pvc 39.90
N°d'fourn. 118357
Matière : Plastic
Description : Kit de 40 soucoupes avec support. (10 pce. rouge, 10 pce. blanc, 10 pce. bleu, 10 pce. jaune). Hauteur env. 5 cm.



Fox 40 Pearl Sifflet d'arbitre
Numéro d'article 79251

Fox



Couleur : black

Taille 1
Unité ST
Pvc 6.90
N°d'fourn. -
Matière : Plastic
Description : Sifflet en deux parties, sans bille. Utilisation universelle. Idéal pour les ligues inférieures et la halle. Son moyen, env. 90 déci bels.



Fox 40 Classic Sifflet d'arbitre
Numéro d'article 100571

Fox



Couleur : black

Taille 1
Unité ST
Pvc 9.90
N°d'fourn. 9900-0008
Matière : Plastique
Description : Sifflet en trois parties, sans bille. Son particulièrement puissant et pénétrant. Env. 115 décibels.



Fox 40 Classic CMG Sifflet d'arbitre
Numéro d'article 66876

Fox



Couleur : black

Taille 1
Unité ST
Pvc 11.90
N°d'fourn. -
Matière : Plastic
Description : Sifflet sans bille. Son particulièrement puissant et pénétrant. Env. 115 décibels. No art. Avec protection bouche.



Fox 40 Classic + Fingerrip Sifflet d'ar
Numéro d'article 64482

Fox



Couleur : black

Taille 1
Unité ST
Pvc 13.90
N°d'fourn.
Matière : Plastic



Description : Sifflet en trois parties, sans bille. Avec anneau pour doigt. Son particulièrement puissant et pénétrant. Env. 115 décibels.

Fox Breakaway Ficelle Sifflet (12 pc.)
Numéro d'article 79255

Fox



Couleur : black

Taille -
Unité PAK
Pvc 29.90
N°d'fourn. 9941DZ
Matière : PA



Description : Fermeture de sécurité, s'ouvre en cas de traction sur la ficelle. Refermable. Set de 12 p.

Hydropulse
Numéro d'article 126031

Speedo



Couleur : pool blue/clear/blue, deep plum/navy/smoke, white/elephant/light smoke

Taille OneSize
Unité ST
Pvc 19.00
N°d'fourn. 12-268D64
Matière :
Description :



Kaiman Lunette de natation
Numéro d'article 126467

Aquasphere



Couleur : TRANSP. TRANSP. LENS BLUE, TRANSP. TRANSP. LENS DARK, LIGHT BLUE TRANSP. LENS CLEAR

Taille L
Unité ST
Pvc 29.00
N°d'fourn. EP115
Matière :
Description :



Futura Biofuse Flexiseal Lunette de nat.
Numéro d'article 111964

Speedo



Couleur : cool grey-black-smoke, lava red-clear, oxid grey-white-blue, pool-dark grey-smoke

Taille 1SIZE
Unité ST
Pvc 29.00
N°d'fourn.
Matière : CA/SEBS/PP/Silicone.
Description :



Fastskin Speedsocket 2 Lunette de nat.
Numéro d'article 111957

Speedo



Couleur : lava red-black-light smoke

Taille 1SIZE
Unité ST
Pvc 39.00
N°d'fourn.
Matière : PC/TPE/Silicone
Description :



Fastskin Speedsocket 2 Mirror Lunette n.
Numéro d'article 111956

Speedo



Couleur : black-chrome, white-copper

Taille 1SIZE
Unité ST
Pvc 49.00
N°d'fourn.
Matière : PC/TPE/Silicone.
Description :



Vista Masque de natation
Numéro d'article 126471

Aquasphere



Couleur : TURQUOISE BLUE LENS CLEAR, TURQUOISE BLUE LENS DARK, WHITE DARK GREY LENS DARK

Taille L
Unité ST
Pvc 49.00
N°d'fourn. MS173
Matière :
Description :





Futura Biofuse Flexiseal Female Lunette
 Numéro d'article 111965

Speedo



Couleur : diva-white-peppermint, ecstatic pink-black-smoke, turquoise-clear, white-bright zest-clear

Taille 1SIZE
 Unité ST
 PVC 29.00
 N°d'fourn.
 Matière : CA/SEBS/PP/Silicone.
 Description :

Moby Kid Lunette de natation
 Numéro d'article 126464

Aquasphere



Couleur : PINK WHITE LENS BLUE

Taille S
 Unité ST
 PVC 14.90
 N°d'fourn. EP127
 Matière :
 Description :



Futura Biofuse Flexiseal Jr. Lunette
 Numéro d'article 111968

Speedo



Couleur : clear-white-clear, new surf-lime punch-bondi blue, new surf-purple vibe-peppermin

Taille 1SIZE
 Unité ST
 PVC 19.00
 N°d'fourn.
 Matière :
 Description :





Sea Squad Mask Infant
 Numéro d'article 103647

Speedo



Couleur : Sport Blue / Hydro Green

Taille
 Unité ST
 PVC 19.00
 N°d'fourn. 08-7638029_
 Matière :
 Description :



Kaiman Small Lunette de natation
 Numéro d'article 126466

Aquasphere



Couleur : LIGHT BLUE LIGHT BLUE L.CLEAR, TRANSP. TRANSP. LENS BLUE

Taille S
 Unité ST
 PVC 29.00
 N°d'fourn. EP121
 Matière :
 Description :



Seal Kid 2 Masque de natation
 Numéro d'article 126470

Aquasphere



Couleur : TRANSP. TRANSP. LENS BLUE, PINK PINK LENS CLEAR

Taille S
 Unité ST
 PVC 29.00
 N°d'fourn. MS445
 Matière :
 Description :



Vista Jr. Masque de natation
 Numéro d'article 119266

Aquasphere



Couleur : blue lens-clear-lime, blue lens-pink-white, clear lens-aqua-yellow

Taille -
 Unité ST
 PVC 29.90
 N°d'fourn.
 Matière : TPR/Silicone
 Description : Réglage rapide de la lanière du masque. Champ de vision à 180°, Protection UV 100%.



Competition Clip pour le nez
 Numéro d'article 111986

Speedo



Couleur : graphite

Taille 1SIZE
 Unité ST
 PVC 9.90
 N°d'fourn.
 Matière :
 Description :





Bio Fuse Aquatic Bouchons auriculaires **Speedo**
Numéro d'article 111985 

Couleur : grey-blue

Taille 1SIZE
 Unité PAA
 PVC 9.90
 N°d'fourn.
 Matière : TPR/PP

Description : Earplugs avec la technologie BioFUSE pour un confort et un ajustement parfaits, design ergonomique facilitant l'insertion et le retrait.



Bracelets de natation Sima **SIMA**
Numéro d'article 100334 

Couleur : orange-white

Taille 00-2
 Unité PAA
 PVC 9.90
 N°d'fourn.
 Matière : PVC

Description : Taille 00 pour Bébé (0-24 Mois) 11-15 kg
 Taille 0 pour Enfants (2-6 Ans) 15-30 kg
 Taille 1 pour Enfants (6-12 Ans) 30-60 kg
 Taille 2 pour Adults plus de 60 kg



Bouée de Sécurité et Sac Etanche **no brand**
Numéro d'article 107040 

Couleur : green neon, orange

Taille L
 Unité ST
 PVC 49.90
 N°d'fourn. 222010
 Matière : TPU/Nylon

Description : Volume 20 Litres, Espace de stockage à sec imperméable 12 Litres, Compartiment gonflable, Valve d'air solide pour le gonflage, Cordon d'attache extensible, Poignée de maintien à agripper, Boucle ronde flexible, Taille 64x30 cm.





Swim Block Jr. Ceinture de natation **TECNOPRO**
Numéro d'article 119370 

Couleur : green lime-blue

Taille -
 Unité ST
 PVC 14.90
 N°d'fourn. 289397
 Matière : EVA/PA

Description : Ceinture de natation avec ceinture réglable, Taille 44 x 3.5 x 17 cm, Poids 235 g.



Swim Block Ceinture de natation **TECNOPRO**
Numéro d'article 119577 

Couleur : green lime-blue

Taille M
 Unité ST
 PVC 14.90
 N°d'fourn. 290090
 Matière : EVA/PA

Description : Ceinture de natation avec ceinture réglable, Taille 38 x 3.5 x 15 cm, Poids 235 g. S = 15-30 Kg, M = 30-60 Kg.



Kickboard **Speedo**
Numéro d'article 111983 

Couleur : oxid grey-lime punch

Taille 1SIZE
 Unité ST
 PVC 25.00
 N°d'fourn.
 Matière :
 Description :



Ergo Earplug **Speedo**
Numéro d'article 126035 

Couleur : assorted



Taille OneSize
 Unité ST
 PVC 9.90
 N°d'fourn. 70-3380000
 Matière :
 Description :



Long Hair Cap **Speedo**
Numéro d'article 126034 

Couleur : black, ecstatic, spearmint

Taille OneSize
 Unité ST
 PVC 12.00
 N°d'fourn. 06-168
 Matière :
 Description :

Pullbuoy
 Numéro d'article 111980

Speedo



Couleur : oxid grey-lime punch

Taille 1SIZE
 Unité ST
 PVC 19.00
 N°d'fourn.
 Matière :
 Description :



Tech Paddle
 Numéro d'article 126036

Speedo



Couleur : lava red/chill blue/grey

Taille S-L
 Unité ST
 PVC 29.00
 N°d'fourn. 73-312D699
 Matière :
 Description :



Biofuse Palmes d'entraînement
 Numéro d'article 93632

Speedo



Couleur : red-black

Taille 2-5
 Unité PAA
 PVC 59.00
 N°d'fourn. 8-088413991
 Matière : 100% SILICONE
 Description : Palmes BioFuse ultramodernes et très confortables pour l'entraînement. Taille 2 = 37-38, Taille 3 = 39-41, Taille 4 = 42-43, Taille 5 = 44-46.



Hawkeye Masque de plongee
 Numéro d'article 129080

Aqualung



Couleur : bright yellow dark grey, blue dark grey

Taille M-L
 Unité ST
 PVC à partir de 24.90
 N°d'fourn. MS345
 Matière :
 Description :



Trooper Masque de plongee
 Numéro d'article 129081

Aqualung



Couleur : blue black

Taille L
 Unité ST
 PVC 39.90
 N°d'fourn. MS352
 Matière :
 Description :



Urching Jr. Masque de plongee
 Numéro d'article 129083

Aqualung



Couleur : bright green light blue

Taille S
 Unité ST
 PVC 19.90
 N°d'fourn. MS353
 Matière :
 Description :



Mix Masque de plongee
 Numéro d'article 129078

Aqualung



Couleur : light blue bright green, pink white

Taille S
 Unité ST
 PVC 24.90
 N°d'fourn. MS154
 Matière :
 Description :



Pike Tuba de plongée
 Numéro d'article 129089

Aqualung



Couleur : dark grey light blue

Taille L
 Unité ST
 PVC 14.90
 N°d'fourn. SN212
 Matière :
 Description :



Gobi Tuba de plongée
Numéro d'article 129088

Aqualung



Couleur : light blue white

Taille L
Unité ST
Pvc 24.90
N°d'fourn. SN198
Matière :
Description :



Pike Jr. Tuba de plongée
Numéro d'article 129091

Aqualung



Couleur : bright green light blue

Taille S
Unité ST
Pvc 12.90
N°d'fourn. SN213
Matière :
Description :



Baffin Jr. Tuba de plongée
Numéro d'article 129092

Aqualung



Couleur : light blue bright green

Taille S
Unité ST
Pvc 17.90
N°d'fourn. SN214
Matière :
Description :



Zinger Palme
Numéro d'article 129076

Aqualung



Couleur : grey light blue

Taille S-L
Unité PAA
Pvc 29.90
N°d'fourn. FA259
Matière :
Description :



Zinger Jr. Palme
Numéro d'article 129077

Aqualung



Couleur : bright green light blue

Taille S-L
Unité PAA
Pvc 24.90
N°d'fourn. FA261
Matière :
Description :



Combo Mix
Numéro d'article 129087

Aqualung



Couleur : light blue bright green clear, pink white
lens clear

Taille S
Unité ST
Pvc 29.90
N°d'fourn. SC344
Matière :
Description :



Combo Hawkeye
Numéro d'article 129085

Aqualung



Couleur : blue dark grey

Taille M
Unité ST
Pvc 34.90
N°d'fourn. SC311
Matière :
Description :



Combo Trooper
Numéro d'article 129086

Aqualung



Couleur : blue black

Taille L
Unité ST
Pvc 39.90
N°d'fourn. SC314
Matière :
Description :



Gilet de sauvetage Adult

Numéro d'article 119222

FIREFLY



Couleur : black-grey dark-orange

Taille S-L

Unité ST

Pvc 59.00

N°d'fourn. 289436

Matière : PE/Neoprene/PA

Description : Aide flottant, 50N, 3 boucles, Réfléctive. S = 30-50 Kg, M = 50-70 Kg, L = 70-90 Kg

**Gilet de sauvetage SUP**

Numéro d'article 124807

FIREFLY



Couleur : blue-grey

Taille S-L

Unité ST

Pvc 59.00

N°d'fourn. 303326

Matière : PE/Neoprene/PA

Description : Aide flottant, Fermeture boucles, bandoulière réglable, Réfléctive. S = 30050 Kg, M = 50-70 Kg, L = 70-90 Kg.

**Gilet de sauvetage Junior**

Numéro d'article 119666

FIREFLY



Couleur : black-orange-silver

Taille XS-M

Unité ST

Pvc 49.00

N°d'fourn. 293228

Matière : PE/Neoprene/PA

Description : Gilet de sauvetage, Réfléctive, Siflet. XS = 15-20 Kg, S = 20-30 Kg, M = 30-40 Kg.

**iSUP 200 II Stand up Paddel**

Numéro d'article 128844

FIREFLY



Couleur : white-blue-blue dark

Taille -

Unité ST

Pvc 399.00

N°d'fourn. 415564

Matière : PVC/EVA

Description : Technologié single Layer, Y compris sac à dos de transport, Pompe et pagaie en alu, 3 Dérives, Leash, Capacité max. 130 Kg, Pression max. 15 PSI/1.034 Bar, Taille 290 x 79 x 12 cm.

**iSUP 300 II Set Stand-Up Paddle**

Numéro d'article 129067

FIREFLY



Couleur : blue-blue dark-red

Taille -

Unité ST

Pvc 499.00

N°d'fourn. 416688

Matière : PVC/EVA

Description : Technologié double Layer, Y compris sac à dos de transport, Pompe et pagaie (SUP/Kayak), 3 Dérives, Leash, Capacité max. 130 Kg, Pression max. 15 PSI/1.034 Bar, Taille 305 x 81 x 15 cm. Capacité: 145 Litres.

**iSUP 300 Com Stand up Paddel**

Numéro d'article 128845

FIREFLY



Couleur : wood-orange-blue aqua

Taille -

Unité ST

Pvc 599.00

N°d'fourn. 412298

Matière : PVC/EVA

Description : Technologié Fusion double Layer, Pliable, Y compris sac à dos de transport, Pompe et pagaie, 1 Dérive, Leash, Capacité max. 130 Kg, Pression max. 15 PSI/1.034 Bar, Taille 305 x 81 x 15 cm. Capacité: 145 Litres.

**iSUP Com W Stand up Paddel**

Numéro d'article 128848

FIREFLY



Couleur : wood-violet-turquoise

Taille -

Unité ST

Pvc 599.00

N°d'fourn. 413704

Matière : PVC/EVA

Description : Technologié Fusion double Layer, Pliable, Y compris sac à dos de transport, Pompe et pagaie, 1 Dérive, Leash, Capacité max. 130 Kg, Pression max. 15 PSI/1.034 Bar, Taille 290 x 79 x 15 cm. Capacité: 135 Litres.

**iSUP 500 II Stand up Paddel**

Numéro d'article 128846

FIREFLY



Couleur : grey light-blue dark-yellow

Taille -

Unité ST

Pvc 699.00

N°d'fourn. 415560

Matière : PVC/EVA

Description : Technologié double Layer Fusion, Forme Race, Y compris pagaie en fibre de verre, sac à dos de transport et pompe, 2 Dérives lateral, 1 Dérive centrale, Capacité max. 150 Kg, Pression max. 15 PSI/1.034 Bar, Taille 320 x 84 x 15 cm. Capacité: 160 Litres.



iSUP 700 II Stand up Paddel

Numéro d'article 128847

FIREFLY



Couleur : grey light-orange-blue aqua

Taille -
Unité ST
Pvc 799.00
N°d'fourn. 415562
Matière : PVC/EVA

Description : Technologié double Layer Fusion, Pro Cruiser Nose Shape, Y compris Pagaie en carbone, sac à dos de transport et pompe, 2 Dérides lateral, 1 Dérive centrale, Capacité max. 160 Kg, Pression max. 15 PSI/1.034 Bar, Taille 350 x 79 x 15 cm. Capacité: 170 Litres.

**Aileron de SUP 500 Eco**

Numéro d'article 128854

FIREFLY



Couleur : blue-black

Taille -
Unité ST
Pvc 9.90
N°d'fourn. 415358
Matière : PVC

Description : Aileron pour iSUP 200, iSUP 300 et iSUP 500, Hauteur: 220 mm, Largeur: 185 mm.

**SUP Kit de reparation**

Numéro d'article 124818

FIREFLY



Couleur : blue

Taille -
Unité ST
Pvc 9.90
N°d'fourn. 303371
Matière : PP/PVC/colle
Description :

**SUP Leash 500**

Numéro d'article 124817

FIREFLY



Couleur : blue-black

Taille -
Unité ST
Pvc 14.90
N°d'fourn. 303372
Matière : PU/SBR/PP
Description : Longueur 10, Diamètre 3 mm.

**Aileron de SUP 700 Eco**

Numéro d'article 128855

FIREFLY



Couleur : blue-grey-black

Taille -
Unité ST
Pvc 14.90
N°d'fourn. 415366
Matière : PVC

Description : Ailette pour iSUP 700, Hauteur: 250 mm, Largeur: 185 mm

**Aileron de SUP 300 Eco**

Numéro d'article 128853

FIREFLY



Couleur : blue-black

Taille -
Unité ST
Pvc 14.90
N°d'fourn. 415368
Matière : Polyamide

Description : Aileron pour iSUP 300 Com et iSUP Com W.

**SUP Pompe à double course I**

Numéro d'article 128861

FIREFLY



Couleur : blue-black

Taille -
Unité ST
Pvc 39.90
N°d'fourn. 415354
Matière :
Description :

**SUP Pompe à double course Com**

Numéro d'article 129068

FIREFLY



Couleur : blue-black

Taille -
Unité ST
Pvc 39.90
N°d'fourn. 416748
Matière :
Description :



SUP Siège Kayak
Numéro d'article 124816

FIREFLY



Couleur : blue-black

Taille -
Unité ST
Pvc 39.90
N°d'fourn. 303324
Matière : 600D Nylon Oxford/Neoprène/EVA/PE
Description : 80 x 54 x 2 cm, Gewicht 0.86 Kg.



SUP Fibreglas I Pagaie
Numéro d'article 128860

FIREFLY



Couleur : blue-blue light

Taille -
Unité ST
Pvc 79.00
N°d'fourn. 415592
Matière : Fibre de verre/Polypropylène
Description : Pagaie en fibre de verre 3 parties.
Longueur: 210 cm.



SUP Carbon I Pagaie
Numéro d'article 128859

FIREFLY



Couleur : blue-black-orange

Taille -
Unité ST
Pvc 159.00
N°d'fourn. 413802
Matière : Carbone
Description : Pagaie en carbone 3 parties. Longueur 210 cm.



SUP Alu Combi Bambou Pagaie
Numéro d'article 128858

FIREFLY



Couleur : blue-wood

Taille -
Unité ST
Pvc 59.00
N°d'fourn. 415386
Matière : Aluminium/Polypropylène
Description : Pagaie SUP/Kayak en 4 parties, Longueur 225 cm.



SUP sac à bandoulière étanche
Numéro d'article 128949

FIREFLY



Couleur : grey.-transparent

Taille -
Unité ST
Pvc 14.90
N°d'fourn. 412882
Matière : PVC/TPS
Description : Étanche, Flottable.



SUP Dry-Bag 15 L
Numéro d'article 126441

FIREFLY



Couleur : blue-grey

Taille -
Unité ST
Pvc 29.90
N°d'fourn. 303408
Matière : Polyester/TPU
Description : Fermeture Rolltop, Sangle de transport, Taille 54 x 23 cm, IPX 6 Protégé contre les forts jets d'eau de toutes directions à la lance.



SUP 300 Sac de transport
Numéro d'article 128850

FIREFLY



Couleur : blue-grey

Taille -
Unité ST
Pvc 39.90
N°d'fourn. 304986
Matière :
Description :



SUP Sac à roulettes 500 l
Numéro d'article 128851

FIREFLY



Couleur : blue-grey

Taille -
Unité ST
Pvc 99.00
N°d'fourn. 417020
Matière :
Description :



SUP Sac à dos 25L
Numéro d'article 128849

FIREFLY



Couleur : blue-grey

Taille -
Unité ST
Pvc 59.00
N°d'fourn. 303341

Matière : Polyester/TPU

Description : Sac à dos/Sac sec, Fermeture Rolltop, Taille 65.5 x 29 cm, IPX 6 Protégé contre les forts jets d'eau de toutes directions à la lance.



Attacker Set raquette de badminton 2-J.
Numéro d'article 129470

Talbot Torro



Couleur : multicolor

Taille -
Unité ST
Pvc 24.90
N°d'fourn. 449402

Matière :

Description :



PRO 2000-Set de table de tennis 2 joueu.
Numéro d'article 130660

PRO TOUCH



Couleur : black-red

Taille -
Unité ST
Pvc 12.90
N°d'fourn. 412076

Matière : Bois/Latex

Description : Set pour 2 joueurs avec 2 Raquettes et 3 balles. éponge: 1 mm Contrôle: 70 Vitesse: 40 Spin: 40



PRO 3000-Set de table de tennis 2 joueu.
Numéro d'article 130661

PRO TOUCH



Couleur : black-red

Taille -
Unité ST
Pvc 19.90
N°d'fourn. 412082

Matière : Bois/Latex

Description : Set pour 2 joueurs avec 2 Raquettes et 3 balles, Sac de transport, éponge: 1 mm Contrôle: 80 Vitesse: 50 Spin: 60



Legends 400 FSC Set de table de tennis
Numéro d'article 129514

Donic



Couleur : wood-green-black

Taille -
Unité ST
Pvc 29.90
N°d'fourn. 788462

Matière : Bois/Celluloid

Description : 2 raquettes Legends 400, 3 balles Elite 1 étoile.



PRO 3000 Raquette de tennis de table
Numéro d'article 130662

PRO TOUCH



Couleur : black-red

Taille -
Unité ST
Pvc 9.90
N°d'fourn. 412078

Matière : Bois/Latex

Description : Contrôle: 80 Vitesse: 50 Spin: 60



PRO 4000 Raquette de tennis de table
Numéro d'article 130663

PRO TOUCH



Couleur : black-red

Taille -
Unité ST
Pvc 14.90
N°d'fourn. 412086

Matière : Bois/Latex

Description : Contrôle: 60 Vitesse: 60 Spin: 80



PRO 5000 Raquette de tennis de table
Numéro d'article 130664

PRO TOUCH



Couleur : black-red

Taille -
Unité ST
Pvc 19.90
N°d'fourn. 412150

Matière : Bois/Latex

Description : Contrôle: 70 Vitesse: 80 Spin: 90



Alltec Hobby Raquette de tennis de tab.
Numéro d'article 105007

Donic



Couleur : blue

Taille -
Unité ST
Pvc 14,90
N°d'fourn. 733014
Matière : PP/TPE

Description :Raquette Outdoor, Imperméable.



Sensation 500 Raquette de tennis de tabl
Numéro d'article 129467

Donic



Couleur : multicolor

Taille -
Unité ST
Pvc 19,90
N°d'fourn. 714402
Matière :
Description :



Legends 700 Raquette de tennis de tab.
Numéro d'article 129513

Donic



Couleur : wood-blue-black

Taille -
Unité ST
Pvc 29,90
N°d'fourn. 734417
Matière : Bois/Caoutchouc

Description :Type de jeu : Attaque Le caoutchouc:
Avantgarde Dureté de l'éponge: 2 mm
AVS/PLS/Ergo handle Manche : concave



Waldner 600 Raquette de tennis de table
Numéro d'article 93931

Donic



Couleur : red-black-white

Taille 1
Unité ST
Pvc 29,90
N°d'fourn. 223203
Matière :
Description :



Waldner 700 Raquette de tennis de table
Numéro d'article 96338

Donic



Couleur : black-white-blue

Taille -
Unité ST
Pvc 39,90
N°d'fourn. 234408/253024
Matière : Bois/Caoutchouc

Description :Raquette avec système APB (réglage individuel du centre de gravité de la raquette). 5 ply bois tactique, Revêtement Donic ***, Dureté de l'éponge 2,0 mm.



Legends 800 Raquette de tennis de tab.
Numéro d'article 129512

Donic



Couleur : wood-violet-black

Taille -
Unité ST
Pvc 39,90
N°d'fourn. 754425
Matière : Bois/Caoutchouc

Description :Type de jeu : Attaque Le caoutchouc champion Dureté de l'éponge:2 mm
AVS/PLS/Ergo handle Manche : concave



Legends 900 Raquette de tennis de tab.
Numéro d'article 129511

Donic



Couleur : wood-red-black

Taille -
Unité ST
Pvc 49,00
N°d'fourn. 754426
Matière : Bois/Caoutchouc

Description :Type de jeu : Attaque Dureté de l'éponge:2.1 mm AVS/PLS/Ergo handle Le caoutchouc Spinmax Manche : concave



Legends 1000 Raquette de tennis de tab.
Numéro d'article 129510

Donic



Couleur : wood-blue-black

Taille -
Unité ST
Pvc 59,00
N°d'fourn. 754427
Matière : Bois/Caoutchouc

Description :Type de jeu : Attaque Dureté de l'éponge:2.3 mm AVS/PLS/Ergo handle Plancher énergétique Poignée : Concave



PRO Ball 3 star Balles de tennis de tabl
Numéro d'article 130665

PRO TOUCH



Couleur : orange, white

Taille -
Unité ST
Pvc 4.90
N°d'fourn. 412888
Matière : ABS

Description :Boîte à 6 balles.



PRO Ball Cont. Balles de tennis de table
Numéro d'article 130666

PRO TOUCH



Couleur : white

Taille 1
Unité ST
Pvc 49.00
N°d'fourn. 412890
Matière : ABS

Description :Container à 144 Balles.



3-Stern Avantgarde Poly 40+ Balle de tab
Numéro d'article 83606

Donic



Couleur : orange, white

Taille 1
Unité ST
Pvc 4.90
N°d'fourn. 608338
Matière : ABS

Description :Boîte de 3 Pièces.



3 Star Champion ITTF Poly 40+ Balles
Numéro d'article 121227

Donic



Couleur : white

Taille -
Unité ST
Pvc 6.90
N°d'fourn. 608540
Matière : ABS (non celluloïd)

Description :Testé/Verifié ITTF. Boîte de 3 pièces.



PRO 1000 Housse de raqu. de tennis de ta
Numéro d'article 130667

PRO TOUCH



Couleur : black

Taille 1
Unité ST
Pvc 9.90
N°d'fourn. 413024
Matière : Polyester

Description :Housse pour raquette de tennis de table avec compartement pour balles.



PRO 5000-Poteaux Filet de tennis de tabl
Numéro d'article 130668

PRO TOUCH



Couleur : black-white

Taille -
Unité ST
Pvc 29.90
N°d'fourn. 413006
Matière : Polyamide

Description :Set filet de table de tennis avec Poteaux, Longueur 154 cm, Hauteur 15,3 cm.



Friend Set Filet de table de tennis
Numéro d'article 129469

Donic



Couleur : multicolor

Taille -
Unité ST
Pvc 29.90
N°d'fourn. 808313
Matière :

Description :



PRO 1000 - Filte de tennis de table
Numéro d'article 130669

PRO TOUCH



Couleur : black

Taille 1
Unité ST
Pvc 4.90
N°d'fourn. 412904
Matière : Polyamide

Description :Filet de rechange, Longueur 154 cm, Hauteur 15,3 cm.



Force 30 Ballon de football
Numéro d'article 108758

PRO TOUCH



Couleur : whi-gre-yel

Taille 4-5
Unité ST
Pvc 19.90
N°d'fourn. 274461
Matière : TPU/TPE
Description :Ballon d'entraînement.



Force 290 Lite Ballon de football
Numéro d'article 108765

PRO TOUCH



Couleur : yell-blk-blue

Taille 4
Unité ST
Pvc 24.90
N°d'fourn. 274448
Matière :
Description :



Force 100 THB Ballon de football
Numéro d'article 121223

PRO TOUCH



Couleur : whi-blk-orange-silver

Taille 4-5
Unité ST
Pvc 29.00
N°d'fourn. 274449
Matière : 100% PU
Description :



Force Indoor Ballon de football
Numéro d'article 108763

PRO TOUCH



Couleur : yell-blk-red

Taille 4-5
Unité ST
Pvc 34.90
N°d'fourn. 274450
Matière :
Description :



Indoor Felt
Numéro d'article 88621

PRO TOUCH



Couleur : yellow-black

Taille 5
Unité ST
Pvc 34.90
N°d'fourn. 76893
Matière : 100% Felt
Description :Leicht reduziertes Sprungverhalten.



Porte-bouteille (pliable 8 bouteilles)
Numéro d'article 98258

PRO TOUCH



Couleur : black

Taille 1
Unité ST
Pvc 24.90
N°d'fourn. 118349
Matière : 100% PVC
Description :Porte-bouteilles pour 8 bouteilles. Pliable.



Fox 40 Table tactique
Numéro d'article 89842

Fox



Couleur : soccer

Taille -
Unité ST
Pvc 59.00
N°d'fourn.
Matière : -
Description :1 Magnet Pad avec ammans, block en papier, 1 stylo, 1 sifflet.



Brassard de capitaine avec velcro
Numéro d'article 90204

PRO TOUCH



Couleur : yellow

Taille 2
Unité ST
Pvc 5.90
N°d'fourn. 187135
Matière : 90% PA 10% EL
Description :Avec fermeture velcro.



NIKE FUTBOL ARM BAND 2.0

Numéro d'article 125886

Nike Accessories



Couleur : weiß, gelb, orange

Taille -
Unité ST
Pvc 12.00
N°d'fourn. 9038-124
Matière :
Description :

**Drapeau pour juge de touche**

Numéro d'article 91488

PRO TOUCH



Couleur : red-yellow

Taille -
Unité PAA
Pvc 24.90
N°d'fourn. 100063
Matière : Nylon, PVC
Description :Set de drapeaux de touche en nylon. Avec un tube en PVC et une poignée en mousse.

**DOMINATE 8P**

Numéro d'article 127169

Nike Accessories



Couleur : amber/black/mtlc platinum/blk

Taille 7
Unité PAK
Pvc 25.00
N°d'fourn. 9017-5
Matière :
Description :

**NIKE REVIVAL (RECYCLED RUBBER)**

Numéro d'article 130837

Nike Accessories



Couleur : multi/black/black/white

Taille -
Unité ST
Pvc 30.00
N°d'fourn. 9017-26
Matière : -
Description :Taille 7

**Soft Grip Ballon de volley-ball**

Numéro d'article 84256

PRO TOUCH



Couleur : white, blue

Taille 180-210
Unité ST
Pvc à partir de 24.90
N°d'fourn. 71148
Matière : PU
Description :

**Game Ballon de handball**

Numéro d'article 94973

PRO TOUCH



Couleur : orange-blue

Taille 1-2
Unité ST
Pvc 24.90
N°d'fourn. 185631
Matière : PVC
Description :Ballon de entraînement. Développé pour être utilisé sans poudre agrippante. Excellent toucher. Rebond et comportement dans la air parfaits.

**Super Grip ballon de handball**

Numéro d'article 88591

PRO TOUCH



Couleur : green-blue, orange-blue

Taille 0-3
Unité ST
Pvc 39.90
N°d'fourn. 185629
Matière : PU
Description :Ballon de entraînement. Rebond et comportement dans la air parfaits.

**NIKE SLIM WAISTPACK 2.0**

Numéro d'article 125883

Nike Accessories



Couleur : schwarz

Taille -
Unité ST
Pvc 25.00
N°d'fourn. 9038-219
Matière :
Description :



Migra 03 | Bâton de randonnée

Numéro d'article 128934

McKINLEY



Couleur : black-charcoal



Taille -

Unité PAA

Pvc 49.00

N°d'fourn. 414820

Matière : Alu 7075, 18/16/14 mm

Description : Poignée liège, Boucles plastique, Rondelle été, Poids: 535 g. Affichage taille du corps et taille bâton. Réglable 105-135 cm, Taille du corps 160-190 cm.

Migra 04 | Bâton de randonnée

Numéro d'article 128935

McKINLEY



Couleur : black-grey light



Taille -

Unité PAA

Pvc 59.00

N°d'fourn. 414826

Matière : Alu 7075, 16/14/12 mm

Description : Poignée en mousse, Boucles plastique, Rondelle été/hiver, Affichage taille du corps et taille bâton, Poids: 535 g. Réglable 105-135 cm, Taille du corps 160-190 cm.

Migra 07 | Bâton de randonnée

Numéro d'article 128936

McKINLEY



Couleur : carbon-red dark



Taille -

Unité PAA

Pvc 89.00

N°d'fourn. 414830

Matière : 100% Carbone, 16/14/12mm

Description : Poignée mousse, Boucles aluminium, Rondelle été/hiver 2in1, Poids: 410 g. Affichage taille du corps et taille bâton. Réglable 105-135 cm, Taille du corps 160-190 cm.

Migra 08 | Bâton de randonnée

Numéro d'article 128937

McKINLEY



Couleur : carbon-gold, translucents-rose



Taille 160-170

Unité PAA

Pvc 119.00

N°d'fourn. 414832

Matière : 100% Carbone, 16/14/12 mm

Description : Poignée mousse, Pliable, Rondelle été/hiver 2in1, Poids: 440 g. Affichage taille du corps et taille bâton. Taille 170 cm: Réglable 115-135 cm, Taille du corps 170-190 cm. Taille 160 cm: Réglable 105-125 cm, Taille du corps 160-180 cm.

Migra protecteur pointe

Numéro d'article 98697

McKINLEY



Couleur : black



Taille -

Unité PAA

Pvc 4.90

N°d'fourn. 251727

Matière : Polypropylene

Description :**Migra Rondelle de rechange été**

Numéro d'article 98698

McKINLEY



Couleur : black



Taille -

Unité PAA

Pvc 4.90

N°d'fourn. 251724

Matière : Polypropylene

Description : 35 mm**Migra Rondelle de rechange hiver**

Numéro d'article 98699

McKINLEY



Couleur : black



Taille -

Unité PAA

Pvc 5.90

N°d'fourn. 251725

Matière : Polypropylene

Description : 35 mm**Outil multifonction**

Numéro d'article 106105

McKINLEY



Couleur : silver



Taille -

Unité ST

Pvc 19.90

N°d'fourn. 171087

Matière : Acier inoxydable

Description : 8 fonctions, 262g.

Sac d'emballage ultra-légère
Numéro d'article 126025

McKINLEY



Couleur : yellow, green lime, blue

Taille 3-25
Unité ST
Pvc à partir de 9.90
N°d'fourn. 304836
Matière : 40D PES R/S PU
Description : Imperméable avec fermeture-boucle.



Spantik VT 24 Sac à dos de randonnée
Numéro d'article 128896

McKINLEY



Couleur : anthracite-red rust, blue petrol-brown light

Taille 24
Unité ST
Pvc 49.00
N°d'fourn. 410670
Matière : 600D PES

Description : Top-Loader, Système dorsale Vent, Ceinture Soft 2.0, 2 Poches lateral, Poche frontal, Fixaton bâton de randonnée, Housse contre la pluie.



Crow CT 20 Sac à dos de randonnée
Numéro d'article 128886

McKINLEY



Couleur : blue petrol-blue petrol, red wine-violet dark

Taille 20
Unité ST
Pvc 49.00
N°d'fourn. 410532
Matière : 200D/300D PES R/S, sans pfc
Description : Top-Loader, Système dorsale Feel 4.0, Ceinture Light 2.0, Fixaton bâton de randonnée, Poche central, Poches lateral, Housse contre la pluie.



Minah VT 18 Sac à dos de randonnée
Numéro d'article 128950

McKINLEY



Couleur : anthracite-black night-red, blue aqua-min dark-pink, blue-petrol-blue petrol

Taille 18
Unité ST
Pvc 49.00
N°d'fourn. 410508
Matière :

Description :



Minah VT 26 Sac à dos de randonnée
Numéro d'article 128951

McKINLEY



Couleur : anthracite-black night-red, blue aqua-min dark-pink, blue-petrol-blue petrol

Taille 26
Unité ST
Pvc 59.00
N°d'fourn. 410510
Matière :

Description :



Skua VT 25 Sac à dos de randonnée
Numéro d'article 128895

McKINLEY



Couleur : black night, blue petrol, red wine

Taille 25
Unité ST
Pvc 59.00
N°d'fourn. 413694
Matière : 40D Polyester R/S, sans PFC

Description : Front-Loader, Système dorsale Vent, Fixaton bâton de randonnée, Fixation pour lampe, Housse contre la pluie.



Lascar VT 20 Sac à dos de randonnée
Numéro d'article 128892

McKINLEY



Couleur : black night-anthracite, blue petrol-blue petrol, green lime-blue petrol

Taille 20
Unité ST
Pvc 69.00
N°d'fourn. 410542
Matière : 210D/300D Polyester, sans PFC
Description : Top-Loader, Système dorsale Vent 2.0, Ceinture Comfort 2.0, Fixaton bâton de randonnée, Housse contre la pluie.



Lascar VT 25W Sac à dos de randonnée
Numéro d'article 128893

McKINLEY



Couleur : navy-mint-black night, pink-pink-anthracite

Taille 25
Unité ST
Pvc 79.00
N°d'fourn. 410544
Matière : 210D/300D Polyester, sans PFC

Description : Top-Loader, Système dorsale Vent 2.0, Ceinture Comfort 2.0, Fixaton bâton de randonnée, Housse contre la pluie.



Lascar VT 28 Sac à dos de randonnée

Numéro d'article 128894

McKINLEY

**Couleur :** black night-anthracite, blue petrol-blue petrol, green lime-blue petrol**Taille** 28**Unité** ST**PVc** 79.00**N°d'fourn.** 410546**Matière :** 210D/300D Polyester, sans PFC**Description :** Top-Loader, Système dorsale Vent 2.0, Ceinture Comfort 2.0, Fixaton bâton de randonnée, Housse contre la pluie.**Asgard VT 25W Sac à dos de randonnée**

Numéro d'article 128883

McKINLEY

**Couleur :** red wine-pink**Taille** 25**Unité** ST**PVc** 79.00**N°d'fourn.** 410540**Matière :** 210D PA R/S**Description :** Top-Loader, sans pfc, Système dorsale Vent 2.0, Ceinture, Fixaton bâton de randonnée, Housse contre la pluie.**Asgard VT 26 Sac à dos de randonnée**

Numéro d'article 128884

McKINLEY

**Couleur :** blue petrol-blue petrol-green, grey dark-black night**Taille** 26**Unité** ST**PVc** 79.00**N°d'fourn.** 410538**Matière :** 210D PA R/S**Description :** Top-Loader, sans pfc, Système dorsale Vent 2.0, Ceinture, Fixaton bâton de randonnée, Housse contre la pluie.**Edda VT 28 Vario Sac à dos de randonnée**

Numéro d'article 128888

McKINLEY

**Couleur :** blue petrol-black night, grey dark-black night**Taille** 28**Unité** ST**PVc** 99.00**N°d'fourn.** 410548**Matière :** 210D/310D PA R/S, sans PFC**Description :** Top-Loader, Système dorsale Vent Vario 2.0, Ergo Comfort Plus Strap, Fixaton bâton de randonnée, Compatible avec système d'hydratation, Housse contre la pluie.**Edda VT 38 Vario Sac à dos de randonnée**

Numéro d'article 128889

McKINLEY

**Couleur :** blue petrol-black night, grey dark-black night**Taille** 38**Unité** ST**PVc** 109.00**N°d'fourn.** 410550**Matière :** 210D/310D PA R/S, sans PFC**Description :** Top-Loader, Système dorsale Vent Vario 2.0, Ergo Comfort Plus Strap, Fixaton bâton de randonnée, Compatible avec système d'hydratation, Housse contre la pluie.**Make CT 45+10 Vario I Sac à dos trek.**

Numéro d'article 128898

McKINLEY

**Couleur :** red-brown-blue aqua**Taille** 45**Unité** ST**PVc** 99.00**N°d'fourn.** 415258**Matière :** 300D Polyester R/S, sans PFC**Description :** Top-Loader, Système dorsale Fit Vario 1.0, Fixaton bâton de randonnée, Fixation pour natte, Housse contre la pluie.**Make CT 50W+10 Vario I Sac à dos trek.**

Numéro d'article 128899

McKINLEY

**Couleur :** navy-mint dark-red light**Taille** 50**Unité** ST**PVc** 119.00**N°d'fourn.** 415256**Matière :** 300D Polyester R/S, sans PFC**Description :** Top-Loader, Système dorsale Fit Vario 1.0, Fixaton bâton de randonnée, Fixation pour natte, Housse contre la pluie.**Make CT 55+10 Vario I Sac à dos trek.**

Numéro d'article 128900

McKINLEY

**Couleur :** blue aqua-blue petrol-red**Taille** 55**Unité** ST**PVc** 119.00**N°d'fourn.** 415254**Matière :** 300D Polyester R/S, sans PFC**Description :** Top-Loader, Système dorsale Fit Vario 1.0, Fixaton bâton de randonnée, Fixation pour natte, Housse contre la pluie.

Yukon CT 55+10 Vario I Sac à dos trek.
Numéro d'article 128901

McKINLEY



Couleur : black-anthracite-green

Taille 55
Unité ST
Pvc 179.00
N°d'fourn. 415236

Matière : 210D PA, sans PFC

Description :Top-Loader, Système dorsale Fit Vario 2.0, Système dorsale ajustable Speedfit, Ergo Comfort Plus Strap, Fixaton bâton de randonnée, Fixation pour natte, Housse contre la pluie.



Yukon CT 60W+10 Vario I Sac à dos trek.
Numéro d'article 128902

McKINLEY



Couleur : mint dark-anthracite

Taille 60
Unité ST
Pvc 199.00
N°d'fourn. 415234

Matière : 210D PA, sans PFC

Description :Top-Loader, Système dorsale Fit Vario 2.0, Système dorsale ajustable Speedfit, Ergo Comfort Plus Strap, Fixaton bâton de randonnée, Fixation pour natte, Housse contre la pluie.



Yukon CT 65+10 Vario I Sac à dos trek.
Numéro d'article 128903

McKINLEY



Couleur : blue aqua-black

Taille 65
Unité ST
Pvc 199.00
N°d'fourn. 415232

Matière : 210D PA, sans PFC

Description :Top-Loader, Système dorsale Fit Vario 2.0, Système dorsale ajustable Speedfit, Ergo Comfort Plus Strap, Fixaton bâton de randonnée, Fixation pour natte, Housse contre la pluie.



Abraxas CT 20 Sac à dos de randonnée
Numéro d'article 128904

McKINLEY



Couleur : blue aqua-pink, blue petrol-red

Taille 20
Unité ST
Pvc 39.90
N°d'fourn. 410692

Matière : 450D/300D Polyester, sans PFC

Description :Top-Loader, Système dorsale Feel 2.0, Poches laterale, Fixation pour bâton de randonnée.



Bran CT 25 Vario Sac à dos de randonnée
Numéro d'article 128905

McKINLEY



Couleur : blue petrol-green lime

Taille 25
Unité ST
Pvc 59.00
N°d'fourn. 410694

Matière : 200D/300D Polyester, sans PFC

Description :Top-Loader, Système dorsale Fit Vario 1.0, Ceinture Light 2.0 Vario, Compartiment du bas, Poche laterale, Fixaton bâton de randonnée, Housse contre la pluie.



Housse contre la pluie pour sac à dos I
Numéro d'article 128939

McKINLEY



Couleur : yellow

Taille 1-3
Unité ST
Pvc à partir de 12.90
N°d'fourn. 415230

Matière : Polyester/Polyamide

Description :Taille 1 = XS 20-30 Litres, Taille 2 = S 30-40 Litres, Taille 3 = M 40-60 Litres, Taille 4 = L 70-80 Litres



Tunika II Housse de transport
Numéro d'article 106094

McKINLEY



Couleur : anthracite

Taille -
Unité ST
Pvc 24.90
N°d'fourn. 276001

Matière : 210D PES

Description :Fermeture Roll-Top, Sangle de transport, Volume 80 L, 91x42.5 cm.



Boîte pièces détachées pour sac à dos
Numéro d'article 99901

McKINLEY



Couleur : anthracite

Taille -
Unité ST
Pvc 59.00
N°d'fourn. 262563

Matière : PVC

Description :Boîte avec different boucles,



Escape 30.3 Tente de trekking

Numéro d'article 116654

McKINLEY



Couleur : green dark

Taille -

Unité ST

Pvc 199.00

N°d'fourn. 289482

Matière : 68D/190T PES/PE

Description :Tente de camping pour 3 Personnes, Colone d'eau 3000/5000 mm, Piquets aluminium, Grand séjour, 1 Entrance, Ventilation.

**Escape 40.3 Tente de trekking**

Numéro d'article 116655

McKINLEY



Couleur : green dark

Taille -

Unité ST

Pvc 199.00

N°d'fourn. 289483

Matière : 68D/190T PES/PE

Description :Tente de camping pour 3 Personnes, Colone d'eau 3000/5000 mm, Piquets aluminium, 2 Absides, 2 Entrances, Ventilation.

**Quantum 10.2 Tente de trekking**

Numéro d'article 116653

McKINLEY



Couleur : red

Taille -

Unité ST

Pvc 279.00

N°d'fourn. 289496

Matière : 40D/240T PA R/S Siliconisée

Description :Tente 2 Personnes, 1 petite apside, Colonne d'eau 3000/5000 mm, Poteaux en Aluminium, Taille d'emballage 46 x 13 X 12 cm, Poids 1.35 Kg.

**Quantum 20.2 Tente de trekking**

Numéro d'article 116652

McKINLEY



Couleur : green dark-green lime

Taille -

Unité ST

Pvc 429.00

N°d'fourn. 289512

Matière : 40D/240T PA R/S Siliconisée

Description :**Quantum 20.3 Tente de trekking**

Numéro d'article 119157

McKINLEY



Couleur : green dark-green lime

Taille -

Unité ST

Pvc 479.00

N°d'fourn. 289499

Matière : 40D/240T PA R/S Siliconisée

Description :**Vega 20.2 SW Tente de camping**

Numéro d'article 116643

McKINLEY



Couleur : blue-petrol-blue petrol-orange

Taille -

Unité ST

Pvc 69.00

N°d'fourn. 289472

Matière : 68D/190T PES/PE

Description :Tente de camping pour 2 Personnes, Colone d'eau 2000/3000 mm, Piquets en verre de fibre, Abside petite, Ventilation. Poids env. 3.3 Kg.

**Imola 220 Tente Pop-up**

Numéro d'article 106098

McKINLEY



Couleur : blue-petrol-blue petrol-orange

Taille -

Unité ST

Pvc 69.00

N°d'fourn. 171183

Matière : 68D/190T PES/PE

Description :Tente Pop-Up pour 2 Personnes, Collone d'eau 450 mm, 1 Entrance, Acreaux 6mm, Grandeure ext: 200 x 120 x 90 cm, Poids 1.10 Kg.

**Vega 20.3 SW Tente de camping**

Numéro d'article 116644

McKINLEY



Couleur : blue-petrol-blue petrol-orange

Taille -

Unité ST

Pvc 79.00

N°d'fourn. 289486

Matière : 68D/190T PES/PE

Description :Tente de camping pour 3 Personnes, Colone d'eau 2000/3000 mm, Piquets en verre de fibre, Abside petite, Ventilation, Poids 3.4 Kg.



Easy up 2 Tente de camping

Numéro d'article 128906

McKINLEY



Couleur : blue-petrol-blue petrol-orange

Taille -
Unité ST
Pvc 89.00
N°d'fourn. 276100
Matière :
Description :

**Easy up 3 Tente de camping**

Numéro d'article 128907

McKINLEY



Couleur : blue-petrol-blue petrol-orange

Taille -
Unité ST
Pvc 99.00
N°d'fourn. 276099
Matière :
Description :

**Vega 40.3 SW Tente de camping**

Numéro d'article 116646

McKINLEY



Couleur : blue-petrol-blue petrol-orange

Taille -
Unité ST
Pvc 129.00
N°d'fourn. 289498
Matière : 68D/190T PES/PE

Description :Tente de camping pour 3 Personnes,
Colone d'eau 2000/3000 mm, Piquets en
verre de fibre, Grand séjour, 3 Entrance,
Ventilation avec fermeture à éclair.

**Vega 40.4 SW Tente de camping**

Numéro d'article 116647

McKINLEY



Couleur : blue-petrol-blue petrol-orange

Taille -
Unité ST
Pvc 139.00
N°d'fourn. 289470
Matière : 68D/190T PES/PE

Description :Tente de camping pour 4 Personnes,
Colone d'eau 2000/3000 mm, Piquets en
verre de fibre, Grand séjour, 3 Entrance,
Ventilation avec fermeture à éclair.

**Family 10.4 Tente famille**

Numéro d'article 116649

McKINLEY



Couleur : red wine-blue petrol

Taille -
Unité ST
Pvc 149.00
N°d'fourn. 289474
Matière : 68D/190T PES/PE

Description :Tente de famille our 4 Personnes, Colone
d'eau 2000/3000 mm, 1 Entrance, 1
Cabine, Halle d'entrée, Ventilation,
Piquets en fibre de verre.

**Family 30.6 Tente famille**

Numéro d'article 116650

McKINLEY



Couleur : red wine-blue petrol

Taille -
Unité ST
Pvc 279.00
N°d'fourn. 289485
Matière : 68D/190T PES/PE

Description :Tente Famille pour 6 Person, Colonne
d'eau 2000/3000 mm, 2 Entrance, 2
Cabines vis à vis, Poids 12.7 Kg, Taille
d'emballage 69 x 27 cm. 68D/190T
PES/PE Tente de famille pour 6
Personnes, Colone d'eau 2000/3000 mm, 1
Entrance, 2 Cabines vis à vis, Halle
d'entrée, Ventilation, Piquets en fibre de

**Family 40.5 Tente famille**

Numéro d'article 116651

McKINLEY



Couleur : red wine-blue petrol

Taille -
Unité ST
Pvc 299.00
N°d'fourn. 289467
Matière : 68D/190T PES/PE

Description :Tente Famille pour 5 Personen Colonne
d'eau 2000/3000 mm, 2 Entrance, Fenêtre,
Poids 12.3 Kg, Taille d'emballenge 67 x 28
cm.

**Brella Parasol/Abri de plage**

Numéro d'article 116642

McKINLEY



Couleur : blue light-blue petrol

Taille -
Unité ST
Pvc 34.90
N°d'fourn. 233508
Matière : 63D/190T PES/PE

Description :



Bora UV40 Abri de plage Pop up
 Numéro d'article 99849

McKINLEY

Couleur : blue light-blue petrol

Taille -
 Unité ST
 PVC 39.90
 N°d'fourn. 138894
 Matière : 68D/190T Polyester PU / PE
 Description : Abri de plage pop up, Colonne d'eau: 450 mm, Arceaux 5 mm, Grandeur ext. 200x120x90 cm



Easy up UV50 Abri de plage
 Numéro d'article 128908

McKINLEY

Couleur : blue light-blue petrol

Taille -
 Unité ST
 PVC 49.00
 N°d'fourn. 303091
 Matière :
 Description :



Moustiquaires 2 Personnes
 Numéro d'article 117168

McKINLEY

Couleur : white

Taille -
 Unité ST
 PVC 24.90
 N°d'fourn. 289327
 Matière : 50D PES Mesh
 Description : 220 x 220 x 200 cm.



Clous de tent 25 cm
 Numéro d'article 83809

McKINLEY

Couleur : silver

Taille 1
 Unité ST
 PVC 5.90
 N°d'fourn. 137223
 Matière : Acier
 Description :



Piquets de tente 22/30 cm
 Numéro d'article 83822

McKINLEY

Couleur : 30 cm, 22 cm

Taille -
 Unité ST
 PVC à partir de 6.90
 N°d'fourn. 137148
 Matière : Acier
 Description :



Piq. de tente 18 cm Y-Shape
 Numéro d'article 98103

McKINLEY

Couleur : blue, red

Taille 18
 Unité ST
 PVC 9.90
 N°d'fourn. 217357
 Matière : Alu
 Description :



Kodiak -5 | Sac de couchage sarcophage
 Numéro d'article 124845

McKINLEY

Couleur : red dark-red-blue petrol

Taille 195L
 Unité ST
 PVC 149.00
 N°d'fourn. 303152
 Matière : 30D/350T PA Mini R/S / 40D/290T PES
 Description : Sac à couchage synthétique, Système Motion Extendable, Ramplissage 1100 g 2-couches, Note température: XX°/-XX°/-XX°, Poids: 1770 g, Taille: 220 x 80/55 cm, Taille: 220 x 80/55 cm, Taille d'emballage: 46 x 24 cm, Taille corp. max. 195 cm.



Trekker 10 | Sac de couchage sarcophage
 Numéro d'article 124851

McKINLEY

Couleur : grey dark-orange

Taille 195L
 Unité ST
 PVC 79.00
 N°d'fourn. 303156
 Matière : 40D/280T PA R/S / 40D/268T PA R/S
 Description : Ramplissage: Synthétique 214 g, Note température: 14°/10°/-1°, Poids 649 g, Taille d'emballage: 26 x 14 cm



Trekker D 5 I Sac de couchage sarcophage
 Numéro d'article 124846

McKINLEY



Couleur : anthracite-grey dark-orange

Taille 195L
 Unité ST
 PVC 169.00
 N°d'fourn. 303154
 Matière : 30D/350T Mini R/S / 40D/290T PES

Description : Sac à couchage synthétique/plume, Fermeture éclair YKK, Remplissage synthétique 295g et plume 195 g, 2-couche, Note température: +10°/+5°/-7°, Poids: 920 g, Taille: 220 x 80/55 cm, Taille d'emballage: 31 x 14 cm, Taille corp. max. 195 cm.



Jr. Ext I Sac de couchage sarcophage
 Numéro d'article 124852

McKINLEY



Couleur : green lime-blue petrol

Taille 125L
 Unité ST
 PVC 49.00
 N°d'fourn. 303182
 Matière : 190T PES/190 T PES

Description : Remplissage: Synthétique 520 g, Poids 850 g, Extensible, Mesures 150 x 72 x 45 cm/185 x 72 x 40 cm, Taille d'emballage: 34x18 cm.



Jr. Active 5 I Sac de couchage sarcop.
 Numéro d'article 124853

McKINLEY



Couleur : blue petrol-green lime

Taille 160L
 Unité ST
 PVC 49.00
 N°d'fourn. 303183
 Matière : 190T PES / 190 T PES Breathable

Description : Remplissage: Synthétique 620 g, Note température: +6°/+5°/-13° Poids 1050 g, Taille d'emballage: 35 x 21 cm.



Sac de couchage en coton sarcophage I
 Numéro d'article 128944

McKINLEY



Couleur : blue

Taille -
 Unité ST
 PVC 24.90
 N°d'fourn. 416030
 Matière :

Description :



Sac de couchage en coton couverture I
 Numéro d'article 128945

McKINLEY



Couleur : grey

Taille -
 Unité ST
 PVC 24.90
 N°d'fourn. 416032
 Matière :

Description :



Sac de couchage en soie sarcophage
 Numéro d'article 124885

McKINLEY



Couleur : grey

Taille -
 Unité ST
 PVC 79.00
 N°d'fourn. 303187
 Matière : 100% Soie

Description : Forme sarcophage, Poche pour coussin, Inclus Sac Nylon/Mesh, Mesures: 220 x 77/44 cm, Poids 100 g.



Sac de couchage en soie couverture
 Numéro d'article 124886

McKINLEY



Couleur : grey

Taille -
 Unité ST
 PVC 79.00
 N°d'fourn. 303191
 Matière : 100% Soie

Description : Forme sarcophage, Poche pour coussin, Inclus Sac Nylon/Mesh, Mesures: 220 x 85 cm, Poids 120 g.



Camp SI Coussin d' assise
 Numéro d'article 124854

McKINLEY



Couleur : grey dark-grey dark

Taille 1
 Unité ST
 PVC 14.90
 N°d'fourn. 152064
 Matière : 75D PES/TPU

Description : Autoconflant avec valve en métal, 2 Straps elastic, 40 x 30 x 3 cm, R- Value: 2-2.5



Trekker A Coussin
Numéro d'article 124855

McKINLEY



Couleur : green lime

Taille -
Unité ST
Pvc 19.90

N°d'fourn. 30D PES/TPU

Description : Coussin gonflable avec valve, Dimensions gonflée 45 x 28 cm, Poids: 80 g.



Batterie de cuisine en aluminium
Numéro d'article 124857

McKINLEY



Couleur : anthracite-blue dark

Taille -
Unité ST
Pvc 59.00

N°d'fourn. 303123

Matière : Aluminium Anodized

Description : Batterie de cuisine compact pour le camping Aluminium anodisé, Pot 2 L, Casserole 0.8 L, 1.1 L Cafetière.



Couverts en acier inoxydable
Numéro d'article 119680

McKINLEY



Couleur : silver

Taille -
Unité ST
Pvc 9.90
N°d'fourn. 289311
Matière : Acier

Description : Set avec Couteau, Fourchette et Cuillère.



Couverts pliable
Numéro d'article 106111

McKINLEY



Couleur : silver

Taille -
Unité ST
Pvc 10.90
N°d'fourn. 137204

Matière : Acier inoxydable

Description : Avec Couteau, Fourchette et Cuillère. Y compris ouvre-boîte et tire-bouchon. Poids 152 g.



Gobelet en silicone
Numéro d'article 124860

McKINLEY



Couleur : blue dark, orange

Taille -
Unité ST
Pvc 7.90
N°d'fourn. 303160

Matière : Silicone

Description : Gobelet pliable, 0.19 L, Hauteur 9 cm, Diamètre 4.5 cm, Poids 63 g.



Bol Silicone
Numéro d'article 124861

McKINLEY



Couleur : blue dark, orange

Taille -
Unité ST
Pvc 12.90
N°d'fourn. 303149

Matière : Silicone

Description : Bol pliable, 1 L, Hauteur 7.3 cm, Diamètre 17.5 cm, Poids 136 g.



Assiette Silicone
Numéro d'article 124862

McKINLEY



Couleur : blue dark, orange

Taille -
Unité ST
Pvc 14.90
N°d'fourn. 303131

Matière : Silicone

Description : Assiette pliable, 0.95 L, Poids 180 g.



Table extra légère
Numéro d'article 106115

McKINLEY



Couleur : black-green lime

Taille -
Unité ST
Pvc 39.90
N°d'fourn. 276037

Matière : Alu/PES

Description : Extra légère, 2 support gobelets, Poids 820 g, Charge max. 15 kg, Sac de transport.



Camp Chair Kids Chaise de camping
Numéro d'article 128946

McKINLEY



Couleur : blue

Taille -
Unité ST
Pvc 24.90
N°d'fourn. 289308
Matière :
Description :



Camp Chair 200 Chaise de camping
Numéro d'article 116718

McKINLEY



Couleur : blue dark-blue royal-orange

Taille -
Unité ST
Pvc 29.90
N°d'fourn. 289326
Matière : 210D PES/Acier
Description :Pliable, Support gobelet, Max. Charge max. 100 kg, Poids 2.7 kg



Beach Chair 200 Chaise de plage
Numéro d'article 126442

McKINLEY



Couleur : blue dark

Taille -
Unité ST
Pvc 39.90
N°d'fourn. 289339
Matière : 600D PES/Acier
Description :Pliable, Mesh, Sac de transport. Max. Charge max. 100 kg, Poids 2.7 kg



Chaise extra légère
Numéro d'article 106112

McKINLEY



Couleur : black-green lime

Taille -
Unité ST
Pvc 69.00
N°d'fourn. 276064
Matière : Alu/PES
Description :Extra légère, Dossier en Mesh, Poids 940 g, Charge max. 120 kg, Sac de transport.



Chaise de trekking extra légère Plus
Numéro d'article 128947

McKINLEY



Couleur : black-green lime

Taille -
Unité ST
Pvc 89.00
N°d'fourn. 414802
Matière : Alu/Polyamide/TPU
Description :Inclus Groundsheet, Poids 1.45 kg.



Lit de Camping extra légère
Numéro d'article 116717

McKINLEY



Couleur : black-green lime

Taille -
Unité ST
Pvc 129.00
N°d'fourn. 289338
Matière : 420D PES/Alu
Description :Extra légère, 190 x 64 x 12 cm, Poids 2.25 kg, Charge max. 120 kg, Sac de transport.



Camp Tri Leg Chaise de camping
Numéro d'article 116719

McKINLEY



Couleur : blue dark-blue royal-orange

Taille -
Unité ST
Pvc 9.90
N°d'fourn. 289347
Matière : 600D PES/Acier
Description :Pliable, Max. Charge max. 100 kg, Poids 0.75 kg



Bouteille isolante en acier inoxydable
Numéro d'article 128952

McKINLEY



Couleur : silver

Taille 0.75l-1.00l
Unité ST
Pvc à partir de 14.90
N°d'fourn.
Matière : Acier inoxydable
Description :Bouteille isolante en acier inoxydable, à double paroi, isolé par vide d'air. Garde les boissons au chaud pendant 12 heures.



Bouteille en acier inox. 0.5 L Rocket
Numéro d'article 124863

McKINLEY



Couleur : green jade, navy, red

Taille 0.50l
Unité ST
Pvc 24.90
N°d'fourn. 303099

Matière : Acier inoxydable

Description : Bouteille thermo en acier inoxydable, à double paroi, Garde les boissons au chaud ou au froid, 0,5 L.



Trekker SI 25 Matelas autogonflant
Numéro d'article 124872

McKINLEY



Couleur : orange

Taille M
Unité ST
Pvc 59.00
N°d'fourn. 303113

Matière : 75D/TPU

Description : Valve Push-in pour gonflée/degonflée, Body Mapping, Taille gonflée: M = 183 x 51 x 2.5 cm, Poids: M = 650 g.



Trekker SI 38 Matelas autogonflant
Numéro d'article 124871

McKINLEY



Couleur : green lime

Taille M-L
Unité ST
Pvc à partir de 69.00
N°d'fourn. 75D/TPU

Description : Valve Push-in pour gonflée/degonflée, Antidérapant Silicone, Body Mapping, Taille gonflée: M = 183 x 51 x 3.8 cm, L = 198 x 63 x 3.8 cm, Poids: M = 780 g, L =



Camp SI 70 Matelas autogonflant
Numéro d'article 124867

McKINLEY



Couleur : blue dark

Taille L
Unité ST
Pvc 99.00
N°d'fourn. 303127

Matière : 30D TPU

Description : Valve 360 Degrée, Taille 198 x 63 x 7.5 cm, Poids 1.99 kg.



Coussin d' assise thermo
Numéro d'article 74899

McKINLEY



Couleur : black

Taille 1
Unité ST
Pvc 4.90
N°d'fourn. 100652

Matière : Alu

Description : 26g, 37 x 27 cm



Trekker F 1.2 A Natte en PE
Numéro d'article 124875

McKINLEY



Couleur : green lime

Taille L
Unité ST
Pvc 14.90
N°d'fourn. 303193

Matière : PE

Description : Avec revêtement en LDPE (semblable à l'aluminium), Taille 180 x 50 x 1.2 cm.



Camp F 1.5 Natte en PE
Numéro d'article 124888

McKINLEY



Couleur : blue-blue petrol

Taille L
Unité ST
Pvc 19.90
N°d'fourn. 303165

Matière : PE

Description : Roulé avec 2 rubans stretch, Avec trous pour une optimale ventilation, Taille 180 x 50 x 1.5 cm.



Trekker Lite Natte en PE pliable
Numéro d'article 129472

McKINLEY



Couleur : grey

Taille L
Unité ST
Pvc 24.90
N°d'fourn. 10087

Matière : XPE

Description : 12 éléments pliable, inclus sac de transport, Roulé avec 2 rubans stretch, Poids 370g, Taille 190 x 57 x 2 cm, Taille plié 57 x 15,5 x 13 cm.

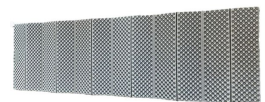

Trekker A Matelas isolant
 Numéro d'article 124870

McKINLEY



Couleur : green lime

Taille M
 Unité ST
 PVC 79.00
 N°d'fourn. 303162
 Matière : 75D PES/TPU

Description :Gonflable, Construction Baffle, Gonflable par la bouche ou par pompe (Non inclus), Taille gonflée 185 x 60 x 6 cm, Poids 580 g.



Terkker A Insulated Matelas isolant
 Numéro d'article 124868

McKINLEY

Couleur : orange

Taille -
 Unité ST
 PVC 129.00
 N°d'fourn. 303143
 Matière : 75D PES/75D PES Non-Slip

Description :Matelas isolante, Construction Baffle, Inclus sac de pompage, Taille gonflée 183 x 53 x 5.5 cm, Poids: 620 g.



Matelas simple gonflable
 Numéro d'article 98106

McKINLEY

Couleur : navy

Taille -
 Unité ST
 PVC 29.90
 N°d'fourn. 217265
 Matière : PVC

Description :Pompe à pied/main intégré, 185 x 76 x 28 cm



Matelas double gonflable
 Numéro d'article 98109

McKINLEY



Couleur : navy

Taille -
 Unité ST
 PVC 39.90
 N°d'fourn. 217266
 Matière : PVC

Description :Pompe à pied/main intégré, 191 x 137 x 28 cm



Coussin d' assise en aluminium
 Numéro d'article 64344

McKINLEY



Couleur : alu

Taille 1
 Unité ST
 PVC 2.90
 N°d'fourn. PE
 Matière : PE

Description :35 x 45 cm



Plaid de pique-nique
 Numéro d'article 124881

McKINLEY

Couleur : blue-petrol-blue petrol-orange

Taille 3
 Unité ST
 PVC 29.90
 N°d'fourn. 303186
 Matière : 600D PES/Fleece

Description :Hydrofuge, 200 x 180 cm, Poids 1 kg.



Duffy Basic S II Sac de loisir
 Numéro d'article 116630

McKINLEY

Couleur : green dark-green smoke, red wine-red, black-blue light

Taille 35
 Unité ST
 PVC 49.00
 N°d'fourn. 289491
 Matière : Tarpauline/600D PES

Description :Curruoie de transport ajustble, poche intérieure avec fermeture éclair, 52 x 29 x 29 cm, 35 L, Poids: 0.90 Kg.



Duffy Basic M II Sac de loisir
 Numéro d'article 116629

McKINLEY

Couleur : green dark-green smoke, red wine-red, black-blue light

Taille 65
 Unité ST
 PVC 55.00
 N°d'fourn. 289478
 Matière : Tarpauline/600D PES

Description :Curruoie de transport ajustble, poche intérieure avec fermeture éclair, 62 x 34 x 34 cm, 65 L, Poids: 1.20 Kg.



Duffy Basic L II Sac de loisir
Numéro d'article 116628

McKINLEY



Couleur : black-blue light

Taille 95
Unité ST
Pvc 59.00
N°d'fourn. 289464

Matière : Tarpauline/600D PES

Description :Curruoie de transport adjustable, poche intérieure avec fermeture éclair, 69 x 42 x 42 cm, 95 L, Poids: 1.40 Kg.



Trousse de toilette Mini
Numéro d'article 117161

McKINLEY



Couleur : navy dark-red

Taille -
Unité ST
Pvc 16.90
N°d'fourn. 289306

Matière : 600D PES

Description :Avec suspension avec crochet, 2 compartements, Organizer.



Trousse de toilette
Numéro d'article 117160

McKINLEY



Couleur : navy dark-red

Taille -
Unité ST
Pvc 19.90
N°d'fourn. 289283

Matière : 600D PES

Description :Avec suspension avec crochet, 2 compartements, Organizer.



Sac Banane Mini
Numéro d'article 117163

McKINLEY



Couleur : navy dark-red wine

Taille -
Unité ST
Pvc 16.90
N°d'fourn. 289287

Matière :
Description :



Sac Banane
Numéro d'article 117162

McKINLEY



Couleur : navy dark-red wine

Taille -
Unité ST
Pvc 19.90
N°d'fourn. 289286

Matière : 20'S T/C Plain

Description :2 pches avec fermeture éclair, 1 poche avec fermeture éclair en arrière.



Pochette tour de cou/Porte-monnaie RFID
Numéro d'article 117164

McKINLEY



Couleur : navy dark-red wine

Taille -
Unité ST
Pvc 12.90
N°d'fourn. 289291

Matière : 300D PES

Description :En matériel RFID our vous protéger contre le vol mumérique, 3 compartements avec fermeture à éclair, Curroie de cou douce et confortable.



Pochette ceinture/Porte-monnaie RFID
Numéro d'article 117165

McKINLEY



Couleur : navy dark-red wine

Taille -
Unité ST
Pvc 12.90
N°d'fourn. 289303

Matière : 300D PES

Description :En matériel RFID our vous protéger contre le vol mumérique, 2 compartements avec fermeture à éclair, Ceinture abdominale.



London Daybag Sac à dos loisir
Numéro d'article 124843

McKINLEY



Couleur : black, green dark

Taille 20
Unité ST
Pvc 49.00
N°d'fourn. 303090

Matière : 600D/900D PES TPU

Description :Top-Loader, Système dorsale Feel, Poches laterales, Organizer, Taille 40 x 28 x 12 cm, Volume: 20 L, Poids: 0.58 Kg.



London Rolltop Sac à dos loisir
Numéro d'article 124842

McKINLEY



Couleur : black, green dark

Taille 35
Unité ST
Pvc 69.00

N°d'fourn. 303082

Matière : 600D/900D PES TPU

Description :Top-Loader, Système dorsale Feel, 1 Poche, Organizer, Taille 65 x 30 x 15 cm, Volume: 32 L, Poids: 0.71 Kg.



Tokyo Rolltop WPR Sac à dos loisir
Numéro d'article 124836

McKINLEY



Couleur : melange-anthracite-black

Taille 35
Unité ST
Pvc 99.00

N°d'fourn. 303075

Matière : 600D PES TPU

Description :Top-Loader, Système dorsale Feel 2.0, Résistante de l'eau IP4, 1 Poche, Organizer, Taille 65 x 30 x 15 cm, Volume: 35 L, Poids: 0.78 Kg.



Yuki 12 III Sac à dos de loisirs
Numéro d'article 128911

McKINLEY



Couleur : blue-green lime, mint dark-pink

Taille 12
Unité ST
Pvc 19.90

N°d'fourn. 410688

Matière : 600D Polyester, sans PFC

Description :Top-Loader, Poche couvercle, Poche lateral.



Air Pad Balance Device
Numéro d'article 130672

ENERGETICS



Couleur : black-yellow-black

Taille -
Unité ST
Pvc 19.90

N°d'fourn. 209943

Matière : PVC

Description :Diamètre 33cm, Hauteur 7 cm, Y compris pompe à main.



Toupie d'équilibre bois 1.0
Numéro d'article 128261

ENERGETICS



Couleur : black-grey-yellow

Taille -
Unité ST
Pvc 29.90

N°d'fourn. 408896

Matière : Bois

Description :Diamètre 39,5 cm, Hauteur 8 cm, Poids maximal de l'utilisateur 100 Kg.



Cerceau de gymnastique ABS
Numéro d'article 71081

no brand



Couleur : red, blue

Taille 70cm-80cm
Unité ST
Pvc 11.90

N°d'fourn.

Matière : Synthétique

Description :



AB Roller Pro Appareil d'abdominaux
Numéro d'article 130673

ENERGETICS



Couleur : black-yellow

Taille -
Unité ST
Pvc 14.90

N°d'fourn. 195172

Matière : PP/Mousse synthétique

Description :Poignées amovibles en mousse synthétique, Diamètre 16,5 cm, Longueur 35,5 cm, Poids maximal de l'utilisateur 100 Kg.



AB Shaper Pro
Numéro d'article 128266

ENERGETICS



Couleur : black-yellow

Taille -
Unité ST
Pvc 49.90

N°d'fourn. 145387

Matière :

Description :



Premium 10kg Set haltère
 Numéro d'article 128264

ENERGETICS



Couleur : black



Taille -
 Unité ST
 PVC 59.00
 N°d'fourn. 410656
 Matière : Acier/Métal

Description :Set haltère avec 1 barre haltère gommé 35 cm, Diamètre 30 mm, 6 disques haltères, 2 Clips de Sécurité. Poids totale 10 Kg.

Premium 15kg Set haltère
 Numéro d'article 128265

ENERGETICS



Couleur : black



Taille -
 Unité ST
 PVC 79.00
 N°d'fourn. 410660
 Matière : Acier/Métal

Description :Set haltère avec 2 barres haltère gommé 35 cm, Diamètre 30 mm, 12 disques haltères, 4 Clips de Sécurité. Poids totale 15 Kg.

Neoprene Haltère
 Numéro d'article 96009

ENERGETICS



Couleur : black-yellow



Taille 2x0.5-2x3.0
 Unité PAA
 PVC à partir de 6.90
 N°d'fourn. 106225
 Matière : Acier/Neoprene

Description :Haltères en Neoprene. Par Paires.

Kettlebell Cement Haltères
 Numéro d'article 128270

ENERGETICS



Couleur : black-yellow



Taille 16Kg-20Kg
 Unité ST
 PVC à partir de 49.90
 N°d'fourn. 296607
 Matière : PVC/Sable de fer

Description :En forme de balle, Poignée. Par Pièce.

Barre haltère courte 35cm (30mm) Clip
 Numéro d'article 130676

ENERGETICS



Couleur : chrome



Taille -
 Unité ST
 PVC 19.90
 N°d'fourn. 410618
 Matière : Métal

Description :1 barre haltère, 2 Clips de Sécurité, Poids maximal 80 Kg.

Barre haltère longue 165cm (30mm) Clip
 Numéro d'article 130677

ENERGETICS



Couleur : chrome



Taille -
 Unité ST
 PVC 59.00
 N°d'fourn. 410636
 Matière : Métal

Description :1 barre haltère 165 cm, 2 Clips de Sécurité, Poids maximale 180 Kg.

Barre haltère curl 120cm (30mm) Clip
 Numéro d'article 130678

ENERGETICS



Couleur : chrome



Taille -
 Unité ST
 PVC 49.00
 N°d'fourn. 410630
 Matière : Métal

Description :1 barre haltère Curl 120 cm, 2 Clips de Sécurité, Poids maximale 150 Kg.

Magnésie (Set à 8 Blocs)
 Numéro d'article 129495

ENERGETICS



Couleur : white



Taille -
 Unité ST
 PVC 28.00
 N°d'fourn. 199555
 Matière : 100% Magnesium

Description :Chaque Bloc est emballé individuellement. Bloc à 55g, Boîte à 8 blocs.

Relaxroll Ball Appareil de fitness
Numéro d'article 100487

Relax Roll



Couleur : black

Taille 1
Unité ST
Pvc 13.90
N°d'fourn. -
Matière : -



Description : La balle Relaxroll est destinée à des applications ciblées de vos muscles et fascias. La boule de massage est petite, légère, maniable et idéale pour les déplacements.

Push Up Stand 1.0
Numéro d'article 113116

ENERGETICS



Couleur : black-yellow

Taille -
Unité ST
Pvc 14.90
N°d'fourn. 282761
Matière : PP/ PVC/ Foam



Description : Longueur du manche: 23,5 cm. Capacité de charge jusqu'à 100 kg.

Push Up Poignées de support de pompes
Numéro d'article 128257

ENERGETICS



Couleur : black-yellow

Taille -
Unité ST
Pvc 19.90
N°d'fourn. 296588
Matière : PP/PVC/Mousse synthétique



Description : Poignées amovible et ergonomique en mousse, Poids maximal de l'utilisateur 100 Kg.

Relax Roll Archilix Appareil de fitness
Numéro d'article 100486

Relax Roll



Couleur : black

Taille 1
Unité ST
Pvc 24.90
N°d'fourn. -
Matière : -



Description : La forme unique du rouleau de massage AchilIX offre un massage efficace avec quatre zones différentes.

Finger Ball Balle de fitness
Numéro d'article 130683

ENERGETICS



Couleur : black, yellow

Taille -
Unité ST
Pvc 4.90
N°d'fourn. 145294
Matière : TPR



Description : Diamètre 5 cm, 3 Résistance: yellow = Légère grey = Moyen schwarz = Forte

Strength Bands 2.0 Bande de fitness
Numéro d'article 130758

ENERGETICS



Couleur : yellow light, red light

Taille 1-2
Unité ST
Pvc à partir de 9.90
N°d'fourn. 418126
Matière : Latex



Description : Longueur 208 cm, Épaisseur 0,45 cm. 4 différentes Niveaux de résistance yellow light = X-Lite 2-15 Kg red light = Lite 4-25 Kg green light = Mid 10-35 Kg blue light = High 20-55 Kg

Mini Bands Set Pro 1.0
Numéro d'article 128259

ENERGETICS



Couleur : black-silver-gold

Taille -
Unité ST
Pvc 14.90
N°d'fourn. 410588
Matière : Latex



Description : Set avec 3 Bandes en Latex. Chaque bande en longueur 25 cm 3 niveaux de résistance différents: Lite Strength black = 9-20 Kg, 25 x 5 cm x 1 mm Mid Strength silver = 11-24 Kg, 25 x 5 cm x 1,2 mm High Strength gold = 13-28 Kg, 25 x 5 cm x 1,4 mm

Thera Band 5.5m Bande de fitness
Numéro d'article 100603

Thera Band



Couleur : red, green, blue, black, yellow

Taille weich-spezial stark
Unité ST
Pvc à partir de 19.90
N°d'fourn. -
Matière : Naturlatex



Description : Longueur : 5,5 m. Largeur 12,8 cm Disponible en 4 niveaux de résistance différents.



Thera Band CLX Bande de fitness
Numéro d'article 100602

Thera Band



Couleur : red, green, blue, black

Taille mittel-spezial stark
Unité ST

PVc à partir de 28.90

N°d'fourn.

Matière : Caoutchouc

Description : Longueur: 2 m, Largeur env. 5 cm
Disponible en 5 résistances: 1,4 kg -
légère/jaune: Seniores, Enfants 1,7 kg -
medium/rouge: Dames, Jeunes 2,1 kg -
fort/vert: Dames, jeunes formés, Hommes
2,6 kg - extra fort/bleu: Dames formés,
Homes 3,3 kg - extrêmement fort/noir:
Hommes formés, Dames très formés



Thera Band 45.5m Bande de fitness
Numéro d'article 100604

Thera Band



Couleur : red, green, blue, black, yellow

Taille weich-spezial stark

Unité ST

PVc à partir de 139.00

N°d'fourn.

Matière : Naturlatex

Description : Distributeur à 45,5 m. Disponible en 5
épaisseurs différentes.



Deluxe Bar de Gymnastique
Numéro d'article 128267

ENERGETICS



Couleur : black-yellow

Taille -
Unité ST

PVc 24.90

N°d'fourn. 145330

Matière : Acier/Mousse synthétique

Description : Réglable env. de 66-91 cm



Corde à sauter d'école
Numéro d'article 130687

ENERGETICS



Couleur : blue light, green light, pink light

Taille 1
Unité ST

PVc 3.90

N°d'fourn. 145242

Matière : PP

Description : Longueur du corde 270 cm



Skip Rope Corde à sauter
Numéro d'article 130688

ENERGETICS



Couleur : blue, green light, red

Taille -
Unité ST

PVc 5.90

N°d'fourn. 145246

Matière : PVC/PP

Description : Longueur 304 cm, longueur
raccourcissable individuellement. Unité de
Distribution: 12 Pièces par Couleur/1
Display.



Manchettes à poids
Numéro d'article 128269

ENERGETICS



Couleur : black-yellow

Taille 0.5-2
Unité PAA

PVc à partir de 9.90

N°d'fourn. 107304

Matière :

Description :



Eco Bloc de yoga en liège
Numéro d'article 130628

Airex



Couleur : natural cork

Taille -
Unité ST

PVc 19.90

N°d'fourn.

Matière : Liège

Description : Sentez la nature en vous asseyant et en
faisant de l'exercice avec le bloc de liège
écologique AIREX® Yoga Il fournit chaleur
et isolation pour les activités de yoga à
l'intérieur et à l'extérieur. Taille: ca. 22,50
x 15 x 7,40 cm. Poids: env. 0,75 kg.



Natte de balance en PU
Numéro d'article 130694

ENERGETICS



Couleur : black-yellow

Taille -
Unité ST

PVc 49.00

N°d'fourn. 184864

Matière : PU

Description : Mesures: 50 x 40 x 5,5 cm



Natte de yoga avec sac
Numéro d'article 93353

ENERGETICS



Couleur : grey dark

Taille : -
 Unité : ST
 PVC : 29.90
 N°d'fourn. :
 Matière : PVC
 Description : Taille: 172x64x0.6cm.



NBR 185 x 100 x 1.5 cm Natte de Fitness
Numéro d'article 128258

ENERGETICS



Couleur : grey-yellow

Taille : -
 Unité : ST
 PVC : 39.90
 N°d'fourn. : 183002
 Matière : NBR
 Description : Avec sangle de transport, Mesures: 185 x 100 x 1.5 cm



NIKE MOVE YOGA MAT 4 MM
Numéro d'article 131240

Nike Accessories



Couleur : INDIGO HAZE/INDIGO HAZE, BLACK/BLACK

Taille : -
 Unité : ST
 PVC : 50.00
 N°d'fourn. : 9343-17
 Matière :
 Description :



Fitline 180 Natte de gymnastique
Numéro d'article 93732

Airex



Couleur : kiwi, schiefer, pink

Taille : 180
 Unité : ST
 PVC : 69.90
 N°d'fourn. :
 Matière : 100% Foam
 Description : Utilisation en salle et à l'extérieur. Taille 180x60x1cm



NIKE FLOW YOGA MAT 4 MM
Numéro d'article 130839

Nike Accessories



Couleur : black/black, midnight navy/midnight navy

Taille : -
 Unité : ST
 PVC : 75.00
 N°d'fourn. : 9343-18
 Matière :
 Description :



Pilates 190 Natte de pilates
Numéro d'article 71287

Airex



Couleur : anthracite

Taille : 190
 Unité : ST
 PVC : 79.90
 N°d'fourn. :
 Matière : 100% Foam
 Description : Utilisation en salle et à l'extérieur. Taille 190x60x0.8cm



Calyana Advanced Natte de yoga
Numéro d'article 96445

Airex



Couleur : lime green-brown

Taille : -
 Unité : ST
 PVC : 79.90
 N°d'fourn. :
 Matière : 100% PVC
 Description : Excellente résistance au glissement. Le tapis ne roule pas à nouveau lorsqu'il est déroulé. Très bon amortissement. Taille: 185 x 65 x 0.45 cm.



Elite Support balance
Numéro d'article 73831

Airex



Couleur : waterblue, lava

Taille : 1
 Unité : ST
 PVC : 79.90
 N°d'fourn. :
 Matière : 100% Foam
 Description : Motif de surface pour un massage agréable et une stimulation des récepteurs de la plante des pieds.



Eco Cork Natte yoga
 Numéro d'article 130627

Airex



Couleur : natural cork

Taille : -
 Unité : ST
 Pvc : 89.90
 N°d'fourn. :
 Matière : Liège

Description : Le tapis de yoga en liège écologique AIREX® offre une sensation naturelle ultime : le matériau en liège naturel crée de la chaleur et de l'isolation pour une utilisation intérieure et extérieure afin de créer un équilibre entre la nature, le corps et l'esprit. Tous les matériaux sont respectueux de l'environnement afin



Eco Grip Natte yoga
 Numéro d'article 130626



Airex



Couleur : anthracite, pink, purple

Taille : -
 Unité : ST
 Pvc : 99.90
 N°d'fourn. :
 Matière : PU

Description : Le tapis AIREX® Yoga Eco Pro offre un rapport qualité-prix imbattable, associé à la meilleure performance dont les yogis se réjouiront. Le tapis est plus léger et parfait pour toutes vos aventures de yoga autour du monde. Tous les matériaux sont respectueux de l'environnement et offrent des performances et un plaisir

Coronella 185 Natte de gymnastique
 Numéro d'article 100343

Airex



Couleur : blue, red

Taille : 185
 Unité : ST
 Pvc : 99.90
 N°d'fourn. :
 Matière : Foam

Description : Utilisation pour le Pilates, le Yoga et le Fitness. Utilisation intérieure et extérieure.



Calyana Pro Natte yoga
 Numéro d'article 96031

Airex



Couleur : stonegrey

Taille : -
 Unité : ST
 Pvc : 99.90
 N°d'fourn. :
 Matière : 100% PVC

Description : Excellente résistance au glissement. Le tapis ne roule pas à nouveau lorsqu'il est déroulé. Très bon amortissement. Taille: 185 x 65 x 0.68 cm



Coronella 200 Natte de gymnastique
 Numéro d'article 91561

Airex



Couleur : schiefer

Taille : 200
 Unité : ST
 Pvc : 109.90
 N°d'fourn. : CORONELLA200AN
 Matière : 100% Foam

Description : Utilisation en salle et à l'extérieur. Taille 200 x 60 x 1,5 cm



Ballon de Gymnastique
 Numéro d'article 130717

ENERGETICS



Couleur : silver, anthracite

Taille : 65cm-75cm
 Unité : ST
 Pvc : à partir de 17.90
 N°d'fourn. : 145063
 Matière : PVC

Description : Poids maximal de l'utilisateur 150 Kg.



Pump for Gymnastic Ball Pump
 Numéro d'article 128255

ENERGETICS



Couleur : black

Taille : -
 Unité : ST
 Pvc : 3.90
 N°d'fourn. : 273281
 Matière : PP

Description : Longueur 23 cm, Largeur 5 cm.



Swiss Cup Gants pour Reck
 Numéro d'article 2907

Rei Sport



Couleur : white

Taille : 0-3
 Unité : PAA
 Pvc : 59.00
 N°d'fourn. :
 Matière : 100 %Leather

Description : 3-trous, galet, renfort poignet à fermeture Velcro



Swiss Cup Gants pour anneaux
Numéro d'article 2915

Rei Sport



Couleur : white

Taille 1-3
Unité PAA
Pvc 59.00

N°d'fourn.

Matière : 100 %Leather

Description : 2-trous, galet, renfort poignet à fermeture velcro



Tragtasche MEDIUM (FP)
Numéro d'article 42462

no brand



Couleur : -

Taille unknown
Unité PAK
Pvc 0.05

N°d'fourn.

Matière : -

Description : 1 Karton à 400 Stück. Grösse: 380 x 420 x 80 mm



Tragtasche BIG (FP)
Numéro d'article 42463

no brand



Couleur : -

Taille unknown
Unité PAK
Pvc 0.05

N°d'fourn.

Matière : -

Description : 1 Karton à 300 Stück. Grösse: 560 x 530 x 80 mm



Sac à plastique MEDIUM (BP)
Numéro d'article 116440

no brand



Couleur : -

Taille -
Unité PAK
Pvc 0.05

N°d'fourn.

Matière : -

Description : 1 Karton à 400 Stück. Grösse: 380 x 420 x 80 mm



Tragtasche BIG (BP)
Numéro d'article 116441

no brand



Couleur : -

Taille -
Unité PAK
Pvc 0.05

N°d'fourn.

Matière : -

Description : 1 Karton à 300 Stück. Grösse: 560 x 530 x 80 mm



Tragtasche SMALL
Numéro d'article 54104

no brand



Couleur : white neutra

Taille unknown
Unité PAK
Pvc 12.00

N°d'fourn.

Matière : 1 Karton à 500 Stück.

Description :



Drapeau à hisser INTERSPORT
Numéro d'article 103712

INTERSPORT



Couleur : 260x100cm, 400x120cm

Taille 1
Unité ST
Pvc 0.05

N°d'fourn.

Matière : -

Description : Pour mât sans barre de suspension, le drapeau tombe s'il n'y a pas de vent.



Oriflamme INTERSPORT
Numéro d'article 103713

INTERSPORT



Couleur : 260x100cm, 400x120cm

Taille 1
Unité ST
Pvc 0.05

N°d'fourn.

Matière : -

Description : Pour mât avec barre de suspension, le drapeau est tendu même sans vent.



Drapeau à hisser Rent
 Numéro d'article 103714

INTERSPORT

Couleur : 260x100cm, 400x120cm

Taille 1
 Unité ST
 PVC 0.05
 N°d'fourn.
 Matière : -
 Description : Pour mât sans barre de suspension, le drapeau tombe s'il n'y a pas de vent.



Oriflamme Rent
 Numéro d'article 103715

INTERSPORT

Couleur : 260x100cm, 400x120cm

Taille 1
 Unité ST
 PVC 0.05
 N°d'fourn.
 Matière : -
 Description : Pour mât avec barre de suspension, le drapeau est tendu même sans vent.





Oriflamme Rent a Bike
 Numéro d'article 103717

INTERSPORT

Couleur : 400x120cm

Taille 1
 Unité ST
 PVC 0.05
 N°d'fourn.
 Matière : -
 Description :

Étiquette Sport Fabrik - Paq. à 200 Stk.
 Numéro d'article 123842

no brand

Couleur : -

Taille 1
 Unité KAR
 PVC 0.05
 N°d'fourn.
 Matière : -
 Description :

Drapeau à hisser Rent a Bike
 Numéro d'article 103716

INTERSPORT

Couleur : 260x100cm, 400x120cm

Taille 1
 Unité ST
 PVC à partir de 109.00
 N°d'fourn.
 Matière : -
 Description :

INTERSPORT Card (SET à 50 Stk)
 Numéro d'article 85202

INTERSPORT

Couleur : Outdoor, Run & Fit, Snowsport, Teamsport

Taille 1
 Unité KAR
 PVC 0.05
 N°d'fourn.
 Matière : -
 Description : 1 Carton à 50 pièces.



Couvert INTERSPORT Card (SET à 50 Stk)
 Numéro d'article 85208

INTERSPORT

Couleur : SET à 50

Taille 1
 Unité KAR
 PVC 0.05
 N°d'fourn.
 Matière : -
 Description : 1 Karton à 50 Stück.



Namenschilder INTERSPORT (Nadel)
 Numéro d'article 95613

INTERSPORT

Couleur : silver

Taille 1
 Unité ST
 PVC 1.50
 N°d'fourn.
 Matière : -
 Description :



Namenschilder INTERSPORT (Magnet)
 Numéro d'article 73670

INTERSPORT

Couleur : silver

Taille 1
 Unité ST
 Pvc 14,40
 N°d'fourn.
 Matière :
 Description :



Couverts C6 INTERSPORT Card
 Numéro d'article 111893

INTERSPORT

Couleur : blue

Taille -
 Unité KAR
 Pvc 29,00
 N°d'fourn.
 Matière : Papier
 Description : Enveloppe A6 sans fenêtre, bleu pour la Card INTERSPORT. Quantité minimum à commander: Carton à 100 pièces.





Autocollants de class. chaus. d.ski (30)
 Numéro d'article 103722

no brand

Couleur : Budget / green, Economy / blue, Exklusiv / black, Junior, Kid, Premium / red, Test

Taille 1
 Unité ST
 Pvc 5,00
 N°d'fourn.
 Matière : -
 Description : Fort pouvoir adhésif. Avec feuille de protection. Diamètre : 1,5 cm Unité: 1 feuille à 30 autocollants.





Autocollants point.chauss.de ski (40 Ex.)
 Numéro d'article 103721

no brand

Couleur : black-white

Taille 15-32
 Unité ST
 Pvc 8,00
 N°d'fourn.
 Matière : -
 Description : Pointures : 15 □ 32 Unité : 1 feuille à 40 autocollants.



Autocollants de groupes (Rouleau à 200)
 Numéro d'article 103720

no brand

Couleur : black-white

Taille 1
 Unité ST
 Pvc 11,00
 N°d'fourn.
 Matière : -
 Description : Neutres, en rouleau. Rouleau à 200 pièces.





Autocollants de class. pour ski (30 Ex.)
 Numéro d'article 103723

no brand

Couleur : Budget (DE), Economy (DE), Exklusiv (DE), Junior, Kid, Premium (DE), Test, black (franz.), blue (franz.), green (franz.), red (franz.)

Taille 1
 Unité ST
 Pvc 12,00
 N°d'fourn.
 Matière : -
 Description : Spécial pudom, pour surfaces modernes. Format: 25 x 34 mm ou 35 x 37 mm. Unité: 1 feuille de 20 autocollants.





Autocollants enfants (Rouleau à 150 Ex.)
 Numéro d'article 103719

no brand

Couleur : multicolor

Taille 1
 Unité ST
 Pvc 20,00
 N°d'fourn.
 Matière : -
 Description : Sujet enfant avec champ pour nom. Diamètre : 5 cm 1 Carton à 150 pièces.



Plaque protection pour affiches
 Numéro d'article 127629

INTERSPORT

Couleur : transparent

Taille -
 Unité ST
 Pvc 26,00
 N°d'fourn. SA7618
 Matière : -
 Description : A1 (59 x 84 cm)



Présentoir pour affiches
Numéro d'article 129494

INTERSPORT

Couleur : grey



Taille : -
 Unité : ST
 Pvc : 199.00
 N°d'fourn. : SA7608
 Matière : Alu.

Description : Cadre de changement rapide. Paroi arrière stable en métal. Résiste aux intempéries. Pour utilisation extérieure. Plaque de plastique antireflets pour protéger l'affiche. Format: A1 (59 x 84 cm)

SALE Etiketten Set à 50 Ex.
Numéro d'article 83208

no brand

Couleur : Sale



Taille : unknown
 Unité : PAK
 Pvc : 7.50
 N°d'fourn. :
 Matière :
Description :

SALE Prozent Kleber Dispenser à 250 Ex.
Numéro d'article 83210

no brand

Couleur : 20% red, 30% yellow, 40% skyblue, 50% green, 60% blue, 70% orange



Taille : unknown
 Unité : PAK
 Pvc : 9.00
 N°d'fourn. :
 Matière :
Description :

Servicekleber noir 100 pce 6.9x21cm
Numéro d'article 99579

no brand

Couleur : deutsch, französisch



Taille : unknown
 Unité : PAK
 Pvc : 24.00
 N°d'fourn. :
 Matière : -
Description : Autocollants pour le service des skis (6,5 x 20,5 cm) Chaque autocollant est découpé

Servicekleber noir 100 pce 6.9x21cm
Numéro d'article 116438

no brand

Couleur : deutsch, französisch



Taille : -
 Unité : PAK
 Pvc : 24.00
 N°d'fourn. :
 Matière : -
Description : Kleber für Skiservice (6,5 x 20,5 cm) Bogen einzeln geschnitten, zu 100 Ex. bandiert.

SALE Rotair Set à 10 Ex.
Numéro d'article 83209

no brand

Couleur : 30% yellow, 50% green, 70% orange, neutral-rot



Taille : unknown
 Unité : PAK
 Pvc : 42.00
 N°d'fourn. :
 Matière :
Description :

Tragtasche EXTRALARGE 64x59+8cm
Numéro d'article 83874

no brand

Couleur : -



Taille : unknown
 Unité : PAK
 Pvc : 56.00
 N°d'fourn. :
 Matière :
Description :

Décision immédiate

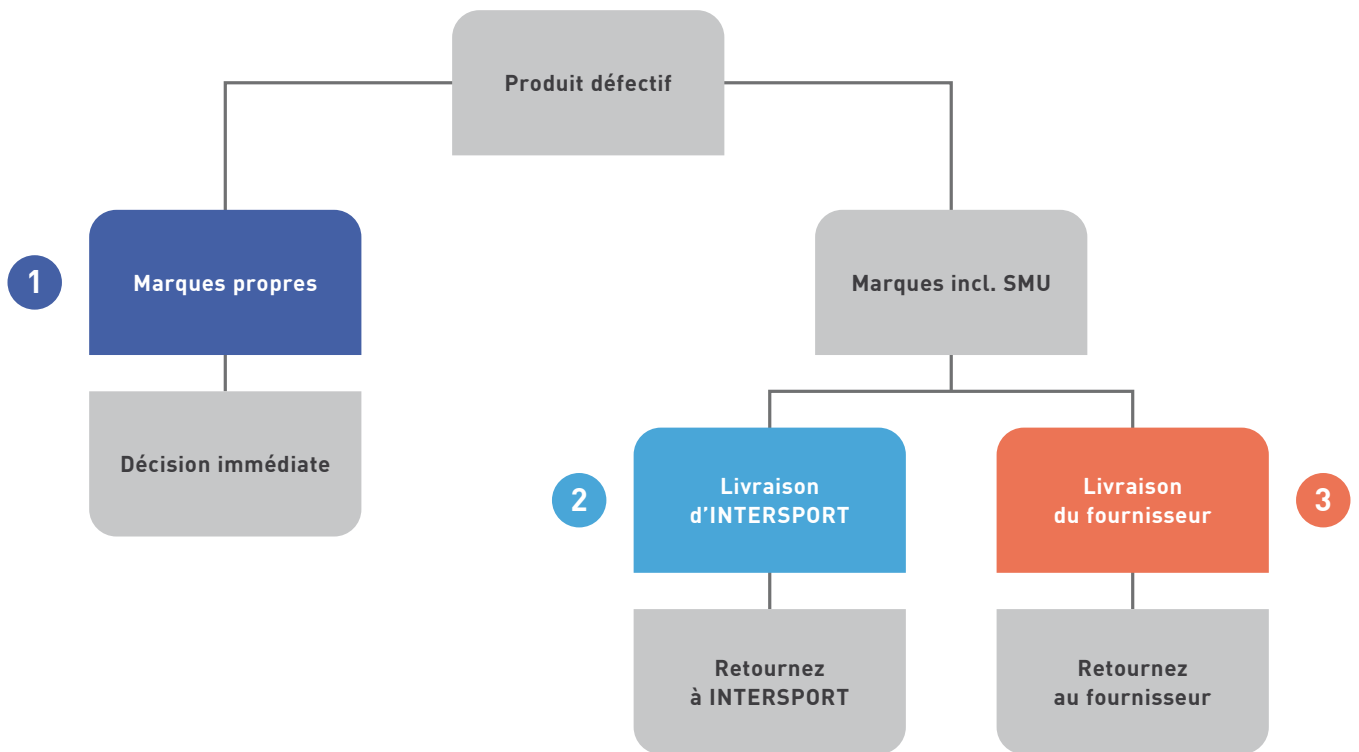

1 Quelles sont les marques pouvant être commandées au moyen du formulaire «Décision immédiate pour propres marques» ?

J'ai besoin de plus amples renseignements ou d'aide pour compléter le formulaire «Décision immédiate pour propres marques»

Pour toute question relative à notre «Décision immédiate pour propres marques», prière de vous adresser directement au service-clientèle (Tél. 031 930 72 17). Nous vous aiderons et répondrons à vos questions avec plaisir.

Que dois-je faire des produits n'entrant pas dans le cadre du formulaire «Décision immédiate pour propres marques» ?

2 Retournez à INTERSPORT les produits achetés chez INTERSPORT. Si vous nous envoyez des produits qui ont été achetés ailleurs, ils seront transmis pour traitement direct aux fournisseurs correspondants.

3 Si nécessaire, vous devez retourner les produits à leurs fournisseurs respectifs. Nous vous prions alors de respecter les règles propres à chaque fournisseur.

Decision immédiate pour propres marques

Motifs de la réclamation décision immédiate (code A)

- 1 Produit neuf, livré défectueux
- 2 Produit utilisé, défectueux

Motifs de la note de crédit décision immédiate (code B)

CHAUSSURES

- 3 Tige ext./surface ext. se détache
- 4 Tige ext./coutures
- 5 Matière intérieure/doublure
- 6 Matière intérieure/semelle de propreté
- 7 Semelle ext./parties se détachent, empiècements couleur
- 8 Collage semelles
- 9 Autres motifs

Description autres motifs:

TEXTILE

- 10 Matière extérieure
- 11 Matière intérieure
- 12 Comortement au lavage
- 13 Coutures
- 14 Fermeture endommagée
- 15 Salissure
- 16 Autres motifs

Description autres motifs:

MATÉRIEL

- 17 Motif

Description autres motifs:

Réglementation service après-vente

1. Secteur des commandes en général

a) Réassortiment

Les articles commandés jusqu'à 11h00 sont envoyés le même jour ouvrable encore. Les articles commandés après 11h00 seront livrés le jour ouvrable suivant.

b) Commandes de pièces de rechange

Toutes les commandes de pièces de rechange peuvent être passées par téléphone au Service clientèle. Les pièces commandées jusqu'à 11h00 seront livrées le jour même. Les articles commandés après 11h00 seront livrés le jour ouvrable suivant. Ces articles peuvent être refacturés.

c) Disponibilité de la marchandise

Lors de commandes par fax ou e-mail, le magasin de sport sera informés immédiatement au sujet des articles qui sont éventuellement épuisés ou livrable ultérieurement (R).

2. Retours

Le service après-vente est point de contact pour les retours.

a) Décision immédiate sur les propres marques

Toutes les livraisons de propres marques sont soumises au système de décision immédiate (voir décision immédiate).

Exceptions

- L'ensemble des modèles de marque SMU (Procédure de traitement par les fournisseurs de marques)
- Toutes les marques

Saisie des retours

Le magasin de sport saisit tous les articles concernés par le système de décision immédiate sur un formulaire intégré à la liste du stock. INTERSPORT ne pourra créditer ces articles que si le formulaire en question a été rempli en bonne et due forme.

Procédure de décompte

Les notes de crédit sont saisies 2x par mois. Les formulaires envoyés jusqu'au 5 du mois apparaissent sur l'état des paiements du 10 du mois. Les formulaires envoyés jusqu'au 20 du mois apparaissent sur l'état des paiements du 25 du mois.

Garantie sur les produits et conservation de la marchandise défectueuse

- Les propres marques INTERSPORT sont assorties d'une garantie de 2 ans. Passé ce délai, les articles faisant l'objet d'une décision immédiate ne pourront plus être crédités.
- Le magasin de sport spécialisé tient compte du fait qu'il conservera la marchandise remboursée par le biais du système de décision immédiate pendant une période de 2 mois au moins après la date de la note de crédit.

Limite supérieure du montant de la note de crédit

INTERSPORT fixe dans le secteur des retours un montant maximum pour les notes de crédit de 2% par an sur la valeur de la marchandise soumise au principe de décision immédiate. En cas de dépassement de cette limite, INTERSPORT contactera le magasin de sport pour déterminer la marche à suivre.

b) Articles sans décision immédiate

Opérations sur le stock des marques

Les SMU (modèles exclusifs des marques pour INTERSPORT) et les articles de marque qui ont été commandés et livrés par INTERSPORT seront traités comme jusqu'à présent. Pour pouvoir travailler de manière aussi efficace que possible, nous vous saurions gré de bien vouloir respecter nos critères d'acceptation (voir annexe).

Critères d'acceptation

- La marchandise ne sera acceptée que si elle est conditionnée dans l'emballage original. Elle doit être en parfait état (toutes les étiquettes de prix enlevées complètement, marchandise pliée de manière présentable).
- La copie du bulletin de livraison doit être jointe
- Les envois doivent être affranchis
- Uniquement articles **non soumis** à la décision immédiate
- Si les critères susmentionnés ne sont pas remplis, INTERSPORT Suisse SA ne peut pas reprendre la marchandise

3. Commandes à choix

Pour qu'INTERSPORT puisse reprendre la marchandise envoyée pour sélection, il est indispensable de respecter les règles suivantes:

- Les articles à choix doivent être explicitement commandés en tant que tels.
- Les articles à choix commandés doivent être retournés dans les 10 jours après la réception de la marchandise
- La marchandise ne sera reprise que si elle est consignée dans son emballage original (y. c. copie du bulletin de livraison); par ailleurs, elle doit être dans un état irréprochable (conformément aux critères d'acceptation).
- Seuls les articles avec tailles ou pointures comme chaussures, Inline-Skates et textiles (à l'exception d'articles comme sous-vêtements, maillots de bain, protection dentaire, coquille de protection et thermos)

4. Supplément pour les petites commandes / pour les frais de port

- Commandes de réassort jusqu'à CHF 149.95 (PA brut de base sans rabais) = CHF 12.- de supplément pour les petites commandes/pour les frais de port.
- **À partir de CHF 150.- = franco de port.**

Envoi express, livraison après clarification préalable.

Sous réserve de modifications.

N'hésitez pas à nous contacter si vous avez des questions.

Conditions générales de vente et de livraison d'INTERSPORT Suisse SA (CGVL).

Etat au 01.01.2015

Les présentes conditions générales de vente et de livraison (ci-après : CGVL) sont applicables dans leur version en vigueur au moment de la conclusion du contrat à toutes les livraisons d'INTERSPORT Suisse SA (ci-après : le « fournisseur » ou INTERSPORT) à ses clients et à d'autres clients entreprises (ci-après : les « clients » ou les « acheteurs ») dans la mesure où aucune autre convention n'a été conclue par écrit. Si les CGVL accompagnent une offre faite par un fournisseur, celles-ci font partie intégrante du contrat en cas de conclusion d'un contrat. Les présentes CGVL sont également applicables lorsqu'elles n'avaient pas à être jointes dans le cas particulier mais que le client en a eu connaissance d'une autre façon.

1. Offre et conclusion du contrat

- 1.1. Les offres du fournisseur (notamment sous forme de listes de prix, de prospectus, etc.) sont faites sans engagement à moins qu'autre chose n'ait été convenu par écrit.
- 1.2. Le contrat est conclu lorsque le fournisseur confirme la commande de l'acheteur par écrit (confirmation de commande/contrat) ou qu'il ne refuse pas la commande dans un délai de 5 jours ouvrables.

2. Prix

- 2.1. Tous les prix s'entendent, sous réserve d'une convention contraire, nets, au départ du stock (Ostermundigen), sans emballage et sans déductions de quelque sorte que ce soit. La TVA est facturée en sus.
- 2.2. Ce sont les prix et les tarifs en vigueur au moment de la conclusion du contrat qui font foi.
- 2.3. L'ensemble des frais accessoires comme le transport et l'assurance sont à la charge de l'acheteur.

3. Conditions de paiement

- 3.1. Le fournisseur se réserve le droit de vérifier la solvabilité de l'acheteur, de demander le cas échéant des sûretés ou de ne livrer que contre paiement anticipé ou contre remboursement.
- 3.2. En cas de livraison sans paiement anticipé, la condition de paiement applicable est la suivante : 30 jours net.
- 3.3. A partir du 30e jour à compter de la date de la facture, le fournisseur est en droit de facturer même sans mise en demeure préalable un intérêt moratoire de 10%, de retenir d'autres livraisons, de réclamer des sûretés ou de se départir du contrat sans fixer préalablement de délai supplémentaire. Tous les rabais indiqués sur la facture et/ou sur une note de crédit ne sont expressément accordés que pour autant que les conditions de paiement soient respectées.
- 3.4. L'acheteur ne peut compenser ses propres créances avec les créances en paiement du fournisseur que si ledit fournisseur a expressément reconnu les créances de l'acheteur.

4. Réserve de propriété

- 4.1. Le fournisseur demeure propriétaire de l'ensemble de ses livraisons jusqu'à réception complète des paiements conformément au contrat.
- 4.2. L'acheteur est tenu de coopérer aux mesures qui sont nécessaires pour protéger la propriété du fournisseur; il autorise en particulier le fournisseur à procéder aux frais de l'acheteur à l'inscription ou à l'annotation de la réserve de propriété dans les registres publics au moment de la conclusion du contrat de vente et à remplir toutes les formalités y relatives.
- 4.3. L'acheteur est tenu d'entretenir à ses frais les objets livrés pendant la durée de la réserve de propriété et de les assurer en faveur du fournisseur à leur valeur à neuf contre le vol, l'endommagement, le feu, les dégâts d'eau et les autres risques. Il prendra par ailleurs toutes les mesures pour que le droit de propriété du fournisseur ne soit ni entravé, ni supprimé.

5. Délai de livraison

- 5.1. Le fournisseur s'efforce de respecter le délai de livraison stipulé dans la confirmation de commande. Le délai de livraison est respecté si l'avis de mise à disposition pour expédition est envoyé à l'acheteur jusqu'à son échéance.
- 5.2. Le respect du délai de livraison présuppose le respect intégral des obligations contractuelles de la part de l'acheteur.
- 5.3. Le délai de livraison est prolongé de manière appropriée en cas de survenance d'empêchements que le fournisseur ne peut pas éviter malgré l'exercice de la diligence requise, et ce que ces empêchements surviennent chez l'acheteur ou chez un tiers. Sont par exemple considérés comme de tels empêchements des épidémies, une mobilisation, une guerre, une émeute, d'importantes perturbations d'exploitation, des accidents, des conflits du travail, la livraison tardive ou défectueuse de marchandises par des sous-traitants, des mesures prises ou omises par des autorités ainsi que des événements naturels.
- 5.4. En cas de non-respect du délai de livraison, l'acheteur peut se départir du contrat après avoir fixé au fournisseur un délai supplémentaire approprié. Toute autre prétention de l'acheteur, notamment en dommages et intérêts, est exclue.

6. Transfert des profits et des risques

- 6.1. Les profits et les risques passent à l'acheteur au plus tard au moment du départ de la livraison du stock.
- 6.2. Si l'expédition est retardée sur demande de l'acheteur ou pour toute autre raison dont le fournisseur n'a pas à répondre, les risques passent à l'acheteur au moment initialement prévu pour la livraison à partir du stock. A partir de ce moment-là, les livraisons sont stockées et assurées pour le compte et aux risques de l'acheteur.

7. Expédition

- 7.1. Les souhaits particuliers en matière d'expédition, de transport et d'assurance doivent être communiqués au fournisseur suffisamment à l'avance.
- 7.2. Le transport est effectué pour le compte et aux risques de l'acheteur.
- 7.3. Les réclamations en relation avec l'expédition et le transport doivent être adressées sans délai par l'acheteur à l'entreprise de transport mandatée au moment de la réception de la livraison ou des documents de transport.

8. Examen et réception des livraisons

- 8.1. L'acheteur doit examiner les livraisons dans les 10 jours à compter de leur réception et informer le fournisseur des éventuels défauts par écrit dans le même délai. A défaut, les livraisons sont considérées comme acceptées.
- 8.2. En cas de défauts signalés dans les délais, l'acheteur a le droit de réclamer une nouvelle livraison de marchandises exemptes de défauts. D'autres prétentions en raison d'éventuels défauts, notamment des prétentions en dommages et intérêts (y compris des prétentions en dommages et intérêts pour des dommages consécutifs au défaut) et la résolution du contrat, sont expressément exclues.

9. For et droit applicable

- 9.1. Le for pour l'acheteur et le fournisseur est au siège du fournisseur à Ostermundigen. Le fournisseur est toutefois en droit d'actionner l'acheteur à son siège.
- 9.2. La relation contractuelle est soumise au droit suisse.
- 9.3. Le lieu d'exécution pour la livraison, le paiement et toutes les autres obligations est Ostermunigen.